

ROTEL

Owner's manual
Manuel d'utilisation
Manual de instrucciones
Manuale di istruzioni
Bedienungsanleitung
Gebruiksaanwijzing

RT-1080

AM/FM Stereo Tuner
Tuner Stéréophonique AM/FM
Sintonizador Estereofónico de AM/FM
Sintonizzatore Stereo AM/FM
AM/FM-Stereo-Tuner
Middengolf/FM Stereo Afstemeenheid





CAUTION
RISK OF ELECTRIC SHOCK
DO NOT OPEN



CAUTION: TO REDUCE THE RISK OF ELECTRIC SHOCK, DO NOT REMOVE COVER. NO USER-SERVICEABLE PARTS INSIDE. REFER SERVICING TO QUALIFIED SERVICE PERSONNEL.



ATTENTION
POUR RÉDUIRE LE RISQUE D'ÉLECTROCUTION
NE PAS RETIRER LE CAPOT



IL N'Y A À L'INTÉRIEUR AUCUNE PIÈCE SUSCEPTIBLE D'ÊTRE MODIFIÉE PAR L'UTILISATEUR. EN CAS DE PROBLÈME, ADRESSEZ-VOUS À UN RÉPARATEUR AGRÉÉ.



PRECAUCION
RIESGO DE ELECTROCUCION
NO ABRIR



PRECAUCION: PARA REDUCIR EL RIESGO DE RECIBIR UNA DESCARGA ELECTRICA, NO QUITAR LA CUBIERTA SUPERIOR. NO HAY COMPONENTES MANIPULABLES POR EL USUARIO EN EL INTERIOR DEL APARATO. CUALQUIER OPERACION DE MANTENIMIENTO DEBE SER LLEVADA A CABO POR PERSONAL CUALIFICADO.



ATTENZIONE
RISCHIO DI SCOSSA ELETTRICA
NON APRIRE



AVVERTENZA: Per ridurre il rischio di scossa elettrica, non togliete il coperchio. Non contiene parti utili per l'utente. Per l'assistenza fate riferimento a personale qualificato.



WAARSCHUWING
KANS OP ELEKTRISCHE SCHOKKEN
NIET OPENEN



WAARSCHUWING: OM ELEKTRISCHE SCHOKKEN TE VOORKOMEN HET APPARAAT NIET OPENEN. ER BEVINDEN ZICH GEEN DOOR DE GEBRUIKER TE ONDERHOUDEN DELEN IN HET APPARAAT. LAAT SERVICE EN ONDERHOUD OVER AAN EEN GEKwalificeerde Technicus.

APPLICABLE FOR USA, CANADA OR WHERE APPROVED FOR THE USAGE

CAUTION: TO PREVENT ELECTRIC SHOCK, MATCH WIDE BLADE OF PLUG TO WIDE SLOT. INSERT FULLY.

ATTENTION: POUR EVITER LES CHOCs ELECTRIQUES, INTRODUIRE LA LAME LA PLUS LARGE DE LA FICHE DANS LA BORNE CORRESPONDANTE DE LA PRISE ET POUSSER JUSQU'AU FOND.

This Class B digital apparatus complies with Canadian ICES-003.

Cet appareil numérique de la classe B est conforme à la norme NMB-003 du Canada.



This symbol is to alert the user to the presence of uninsulated dangerous voltages inside the product's enclosure that may constitute a risk of electric shock.



This symbol is to alert the user to important operating and maintenance (service) instructions in this manual and literature accompanying the product.



L'éclair dans un triangle équilatéral indique la présence interne de tensions électriques élevées susceptibles de présenter des risques graves d'électrocution.



Le point d'exclamation dans un triangle équilatéral indique à l'utilisateur la présence de conseils et d'informations importantes dans le manuel d'utilisation accompagnant l'appareil. Leur lecture est impérative.



Este símbolo sirve para alertar al usuario sobre la presencia de tensiones peligrosas no aisladas en el interior del aparato susceptibles de constituir un riesgo de electrocución.



Este símbolo sirve para alertar al usuario sobre la presencia de instrucciones importantes relacionadas con el funcionamiento y el mantenimiento (servicio) tanto en este manual como en la literatura que acompaña al producto.



Il fulmine inserito in un triangolo vi avverte della presenza di materiale non isolato, sotto tensione, ad elevato voltaggio all'interno del prodotto che può costituire pericolo di folgorazione.



Il punto esclamativo entro un triangolo equilatero vi avverte della presenza di istruzioni d'uso e manutenzione importanti nel manuale o nella documentazione che accompagna il prodotto.



Dit symbool maakt de gebruiker er op attent dat er zich binnen in het apparaat gevaarlijke spanningen bevinden en de daarmee kans op elektrische schokken.



Dit symbool geeft aan dat er bij het apparaat belangrijke bedienings- en onderhoudsaanwijzingen (service) gevoegd zijn in de vorm van deze handleiding.



- Rotel products are designed to comply with international directives on the Restriction of Hazardous Substances (RoHS) in electrical and electronic equipment and the disposal of Waste Electrical and Electronic Equipment (WEEE). The crossed wheeled bin symbol indicates compliance and that the products must be appropriately recycled or processed in accordance with these directives.
- Tous les appareils Rotel sont conçus en totale conformité avec les directives internationales concernant les restrictions d'utilisation de substances dangereuses (RoHS) pour l'environnement, dans les équipements électriques et électroniques, ainsi que pour le recyclage des matériaux utilisés (WEEE, pour Waste Electrical and Electronic Equipment). Le symbole du conteneur à ordures barré par une croix indique la compatibilité avec ces directives, et le fait que les appareils peuvent être correctement recyclés ou traités dans le respect total de ces normes.
- Los productos Rotel están diseñados para satisfacer la normativa internacional en materia de Restricción del Uso de Sustancias Peligrosas (RoHS) en equipos eléctricos y electrónicos y eliminación de Desechos Procedentes de Equipos Eléctricos y Electrónicos (WEEE). El símbolo del carro de la basura tachado significa la plena satisfacción de la citada normativa y que los productos que la incluyen deben ser reciclados o reprocesados en concordancia con la misma.
- Tutti i prodotti Rotel sono realizzati secondo le norme internazionali per il trattamento delle sostanze pericolose (RoHS - Restriction of Hazardous Substances) in apparecchi elettrici ed elettronici, e per lo smaltimento di prodotti elettrici ed elettronici (WEEE - Waste Electrical and Electronic Equipment). Il simbolo del cestino dei rifiuti con una croce sopra, indica la compatibilità con queste norme e che il prodotto deve essere opportunamente riciclato o smaltito in accordo con le direttive vigenti.
- Rotel-Produkte entsprechen den internationalen Richtlinien über die Beschränkung der Verwendung bestimmter gefährlicher Stoffe in Elektro- und Elektronikgeräten (Restriction of Hazardous Substances (kurz RoHS genannt)) und über Elektro- und Elektronik-Altgeräte (Waste Electrical and Electronic Equipment (WEEE)). Die durchgestrichene Mülltonne steht für deren Einhaltung und besagt, dass die Produkte ordnungsgemäß recycelt oder diesen Richtlinien entsprechend entsorgt werden müssen.
- Rotel Producten worden zo ontworpen dat zij voldoen aan de internationale regels betreffende de beperking van milieuvriendelijke grondstoffen die gebruikt kunnen worden in elektrische en elektronische apparatuur. Het symbool met de vuilcontainer met het kruis erdoor betekent voor u dat u, wanneer u dit apparaat wilt afvoeren, dit moet doen volgens de regels die daarvoor hier gelden.

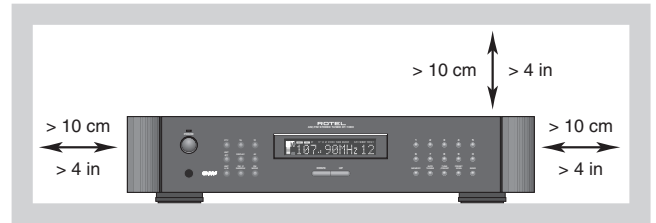

- This symbol means that this unit is double insulated. An earth or ground connection is not required.
- Ce symbole signifie que l'appareil possède une double isolation électrique. L'utilisation d'une prise de terre ou de masse n'est pas obligatoire.
- Este símbolo significa que el aparato está doblemente aislado, por lo que no requiere ningún tipo de conexión a tierra o masa.
- Questo simbolo indica che questo prodotto è doppiamente isolato. Non è necessario il collegamento della messa a terra.
- Dieses Symbol bedeutet, dass dieses Gerät doppelt isoliert ist. Es muss daher nicht geerdet werden.
- Denna symbol betyder att apparaten är dubbelisolerad och inte behöver jordas.



ENGLISH	10
FRAÇAIS	17
ESPAÑOL	25
ITALIANO	34
DEUTSCH	42
NEDERLANDS	59

Important Safety Instructions

WARNING: There are no user serviceable parts inside. Refer all servicing to qualified service personnel.

WARNING: To reduce the risk of fire or electric shock, do not expose the unit to moisture or water. Do not expose the unit to dripping or splashing. Do not place objects filled with liquids, such as vases, on the unit. Do not allow foreign objects to get into the enclosure. If the unit is exposed to moisture, or a foreign object gets into the enclosure, immediately disconnect the power cord from the wall. Take the unit to a qualified service person for inspection and necessary repairs.

Read all the instructions before connecting or operating the component.

Keep this manual so you can refer to these safety instructions.

Heed all warnings and safety information in these instructions and on the product itself. Follow all operating instructions.

Clean the enclosure only with a dry cloth or a vacuum cleaner.

Do not use this unit near water.

You must allow a minimum 10 cm or 4 inches of unobstructed clearance around the unit. Do not place the unit on a bed, sofa, rug, or similar surface that could block the ventilation openings. If the unit is placed in a bookcase or cabinet, there must be ventilation of the cabinet to allow proper cooling.

Keep the component away from radiators, heat registers, stoves, or any other appliance that produces heat.

The unit must be connected to a power supply only of the type and voltage specified on the rear panel. (USA: 120 V/60Hz, EC: 230V/50Hz)

Connect the component to the power outlet only with the supplied power supply cable or an exact equivalent. Do not modify the supplied cable. A polarized plug has two blades, with one wider than the other. A grounding plug has two blades plus a third grounding prong. These are provided for your safety. Do not defeat grounding and/or polarization safety provisions. If the supplied plug does not fit your outlet, please consult an electrician for replacement of the obsolete outlet. Do not use extension cords.

The main plug of the power cordset is a disconnect device of the apparatus. In order to completely disconnect the apparatus from the supply mains, the main plug of the power cordset should be unplugged from the mains (AC) outlet. The stand-by LED indicator will not be lit up to show the power cord is unplugged.

Do not route the power cord where it will be crushed, pinched, bent, exposed to heat, or damaged in any way. Pay particular attention to the power cord at the plug and where the cord exits the back of the unit.

The power cord should be unplugged from the wall outlet during a lightning storm or if the unit is to be left unused for a long period of time.

Use only accessories specified by the manufacturer.

Use only with a cart, stand, rack, bracket or shelf system recommended by Rotel. Use caution when moving the unit in a stand or rack to avoid injury from a tip-over.

Use Class 2 wiring for speaker connections to ensure proper installation and minimize the risk of electrical shock.

Immediately stop using the component and have it inspected and/or serviced by a qualified service agency if:

- The power supply cord or plug has been damaged.
- Objects have fallen or liquid has been spilled into the unit.
- The unit has been exposed to rain.
- The unit shows signs of improper operation
- The unit has been dropped or damaged in any way

Notice

The **COMPUTER I/O connection** should be handled by authorized person only.

FCC Information

This equipment has been tested and found to comply with the limits for a Class B digital device, pursuant to Part 15 of the FCC Rules. These limits are designed to provide reasonable protection against harmful interference in a residential installation. This equipment generates, uses and can radiate radio frequency energy and, if not installed and used in accordance with the instruction, may cause harmful interference to radio communications.

However, there is no guarantee that interference will not occur in a particular installation. If this equipment does cause harmful interference to radio or television reception, which can be determined by turning the equipment off and on, the user is encouraged to try to correct the interference by one or more of the following measures:

- Reorient or relocate the receiving antenna. (TV, radio, etc.)
- Increase the separation between the equipment and receiver
- Connect the equipment to an outlet on circuit different from that to which the receiver is connected.
- Consult the dealer or an experienced radio/TV technician for additional help.

Caution

This device complies with part 15 of the FCC Rules operation is subject to the following to conditions: (1) This device may not cause harmful interference, and (2) this device must accept any interference received, including interference that may cause undesired operation.

NOTE TO CATV SYSTEM INSTALLER: Call the CATV system or antenna installer's attention to Article 820-40 of the NEC. This provides guidelines for proper grounding and, in particular, specifies that the cable ground shall be connected to the grounding system of the building, as close to the point of cable entry as practical. See installation diagram.

Instructions importantes concernant la sécurité

ATTENTION:

Il n'y a à l'intérieur aucune pièce susceptible d'être modifiée par l'utilisateur. Adressez-vous impérativement à une personne qualifiée.

ATTENTION:

Pour réduire tout risque d'électrification ou d'incendie, prenez garde à ce qu'aucun objet ou liquide ne tombe à l'intérieur de l'appareil par ses orifices de ventilation. Si l'appareil est exposé à l'humidité ou si un objet tombe à l'intérieur, couper immédiatement l'alimentation secteur de tous les appareils. Débrancher l'appareil des autres maillons, et adressez-vous immédiatement et uniquement à une personne qualifiée et agréée.

Tous les conseils de sécurité et d'installation doivent être lus avant de faire fonctionner l'appareil. Conservez soigneusement ce livret — Vous devez pouvoir le consulter à nouveau pour de futures références.

Tous les conseils de sécurité doivent être soigneusement respectés. Suivez les instructions — Respectez les procédures d'installation et de fonctionnement indiquées dans ce manuel.

L'appareil doit être nettoyé uniquement avec un chiffon sec ou un aspirateur.

Laissez un espace d'au moins 10 cm tout autour du coffret. Ne placez pas l'appareil sur une surface souple (canapé, coussin, etc.) susceptible d'obstruer ses ouïes de ventilation naturelle. Si l'appareil est installé dans un meuble, veillez à ce que son refroidissement naturel soit bien préservé.

Cet appareil doit être placé loin de toute source de chaleur, tels que radiateurs, chaudières, bouches de chaleur ou d'autres appareils (y compris amplificateurs de puissance) produisant de la chaleur.

Cet appareil doit être branché sur une prise d'alimentation secteur, d'une tension et d'un type conformes à ceux qui sont indiqués sur la face arrière de l'appareil (USA: 120 V/60 Hz, CE: 230 V/50 Hz).

Brancher l'appareil uniquement grâce au cordon secteur fourni, ou à un modèle rigoureusement équivalent. Ne pas tenter de modifier ou changer la prise. Notamment, ne pas tenter de supprimer la prise de terre si celle-ci est présente. Ne pas utiliser de cordon rallonge. Si la prise du câble livrée ne correspond pas à vos prises d'alimentation murales, contactez immédiatement votre revendeur, sans tenter de brancher l'appareil.

Prendre garde à ce que ce cordon d'alimentation ne soit pas pincé, écrasé ou détérioré sur tout son trajet, à ce qu'il ne soit pas mis en contact avec une source de chaleur. Vérifiez soigneusement la bonne qualité des contacts, à l'arrière de l'appareil comme dans la prise murale.

Si l'appareil ne doit pas être utilisé pendant une longue période, ou pendant un orage, la prise secteur sera débranchée.

N'utilisez que les accessoires spécifiés par le constructeur.

N'utilisez que des systèmes de transport, et des meubles, racks, étagères, recommandés par Rotel. Lors de la manipulation ou du transport de l'appareil, prenez garde aux chutes et aux risques de blessure.

L'appareil doit être immédiatement éteint, débranché puis retourné au service après-vente agréé dans les cas suivants:

- Le câble secteur ou sa prise ont été endommagés.
- Un objet est tombé, ou du liquide a coulé à l'intérieur de l'appareil.
- L'appareil a été exposé à la pluie.
- L'appareil ne fonctionne pas normalement, ou ses performances sont anormalement limitées.
- L'appareil est tombé, ou le coffret est endommagé.

Instrucciones Relacionadas con la Seguridad

ADVERTENCIA:

No hay componentes manipulables por el usuario en el interior del aparato. Cualquier operación de mantenimiento debe ser llevada a cabo por personal cualificado.

ADVERTENCIA:

Para reducir el riesgo de que se produzca un incendio o una descarga eléctrica, no exponga el aparato al agua o la humedad ni permita que ningún objeto extraño penetre en su interior. Si el aparato está expuesto a la humedad o algún objeto extraño penetra en su interior, desconecte inmediatamente el cable de alimentación de la red eléctrica. En caso de que fuera necesario, envíe el aparato a un especialista cualificado para su inspección y posterior reparación.

Lea todas las instrucciones del presente manual antes de conectar o hacer funcionar el aparato. Conserve este manual cerca de usted para el caso de que necesite revisar las instrucciones de seguridad que se indican a continuación. Tenga siempre en mente las advertencias y la información relativa a seguridad que figuran tanto en estas instrucciones como en el propio aparato. Siga al pie de letra todas las instrucciones relacionadas con el funcionamiento del mismo.

Limpie el exterior del aparato únicamente con una gamuza seca o un aspirador.

Debe dejar un mínimo de 10 centímetros de espacio libre alrededor del aparato. No coloque nunca la RT-1080 en una cama, un sofá, una alfombra o una superficie similar susceptible de bloquear las ranuras de ventilación. Si el aparato está ubicado en la estantería de una librería o un mueble, debe haber suficiente espacio a su alrededor y ventilación en el mueble para permitir una refrigeración adecuada.

Mantenga el aparato alejado de radiadores, estufas, cocinas o de cualquier otra instalación que produzca calor.

El aparato debe ser conectado únicamente a una fuente de alimentación del tipo y la tensión especificados en su panel posterior (230 V/50 Hz para la Unión Europea y 120 V/60 Hz para EE.UU.).

Conecte el aparato a una toma de corriente eléctrica únicamente a través del cable de alimentación de dos clavijas polarizado suministrado de serie o un equivalente exacto del mismo. No modifique de ningún modo dicho cable. Una clavija polarizada tiene dos patillas, una más ancha que la otra. Una clavija con toma de masa incluye una tercera patilla para la conexión a tierra. No intente desactivar los terminales destinados a la conexión a tierra o polarización. Si la clavija suministrada con el aparato no se adapta a la toma de corriente eléctrica de su casa, le rogamos que consulte a un técnico especializado para que la sustituya por una compatible. No utilice ningún tipo de cable de extensión.

La clavija principal del cable de alimentación hace las veces de elemento de desconexión del aparato. Con el fin de desactivar por completo el aparato de la red eléctrica, la mencionada clavija debería desconectarse de la toma de corriente eléctrica alterna. En este caso, el indicador luminoso de la posición de espera no se activará para indicar que el cable de alimentación está desconectado.

No coloque el cable de alimentación en lugares donde pueda ser aplastado, pinchado, doblado en ángulos críticos, expuesto al calor o dañado de algún modo. Preste particular atención al punto de unión entre el cable y la toma de corriente y también a la ubicación de esta última en el panel posterior del aparato.

El cable de alimentación debería desconectarse de la red eléctrica durante tormentas con fuerte aparato eléctrico o cuando no vaya a ser utilizado durante un largo período de tiempo (por ejemplo las vacaciones de verano).

Utilice únicamente accesorios especificados por el fabricante.

Utilice únicamente muebles, soportes o estantes recomendados por Rotel. Sea cuidadoso cuando mueva el aparato ubicado en un mueble o soporte para evitar posibles daños provocados por el volcado del mismo.

Deje inmediatamente de utilizar la RT-1080 y envíelo a un servicio técnico cualificado para su inspección/reparación si:

- El cable de alimentación o alguna clavija del mismo ha sido dañado.
- Han caído objetos o se ha derramado líquido en el interior del aparato.
- El aparato ha sido expuesto a la lluvia.
- El aparato muestra signos de funcionamiento inadecuado.
- El aparato ha sido golpeado o dañado de algún modo.

Importanti informazioni di Sicurezza

ATTENZIONE: Non vi sono all'interno parti riparabili dall'utente. Per l'assistenza fate riferimento a personale qualificato.

ATTENZIONE: Per ridurre il rischio di incendio e di scossa elettrica non esponete l'apparecchio all'umidità o all'acqua. Non posizionate contenitori d'acqua, ad es. vasi, sull'unità. Evitare che cadano oggetti all'interno del cabinet. Se l'apparecchio è stato esposto all'umidità o un oggetto è caduto all'interno del cabinet, staccate il cavo di alimentazione dalla presa. Portare l'apparecchio ad un centro di assistenza qualificato per i necessari controlli e riparazioni.

Leggere attentamente tutte le istruzioni prima di collegare l'apparecchio alla rete di alimentazione ed utilizzarlo.

Conservate questo manuale per ogni riferimento futuro alle istruzioni di sicurezza.

Seguire attentamente tutte le avvertenze e le informazioni sulla sicurezza contenute in queste istruzioni e sul prodotto stesso. Seguire tutte le istruzioni d'uso.

Pulire il cabinet solo con un panno asciutto o con un piccolo aspirapolvere.

Non utilizzate questo prodotto vicino all'acqua.

Mantenere 10 cm circa di spazio libero da tutti i lati del prodotto. Non posizionate l'apparecchiatura su un letto, divano, tappeto, o superfici che possano bloccare le aperture di ventilazione. Se l'apparecchio è posizionato in una libreria o in mobile apposito, fate in modo che ci sia abbastanza spazio attorno all'unità per consentire un'adeguata ventilazione e raffreddamento.

L'unità dovrebbe essere posta lontano da fonti di calore come caloriferi, termoconvettori, stufe, o altri apparecchi che producono calore.

L'apparecchiatura deve essere collegata esclusivamente ad una sorgente di alimentazione elettrica del tipo indicato sul pannello posteriore dell'unità. (USA:120V/60Hz; CE:230V/50 Hz)

Collegate l'unità alla presa di alimentazione solo con il cavo che viene fornito o con uno equivalente. Non modificate il cavo in dotazione in alcun modo. Non cercate di eliminare la messa a terra o la polarizzazione. Se la spina del cavo ha difficoltà ad entrare nella presa di alimentazione, consultate un elettricista per una eventuale sostituzione della presa difettosa. Non utilizzate prolunghe.

La presa del cavo di alimentazione è un componente esterno al prodotto. Per scollegare completamente il prodotto dall'alimentazione, il cavo di alimentazione dovrebbe essere scollegato dalla presa. Il LED indicatore stand-by, si spegne solo quando il cavo di alimentazione viene scollegato.

Non fate passare il cavo di alimentazione dove potrebbe essere schiacciato, pizzicato, piegato ad angoli acuti, esposto al calore o danneggiato. Fate particolare attenzione al posizionamento del cavo di alimentazione all'altezza della presa e nel punto in cui esce dalla parte posteriore dell'apparecchio.

Il cavo di alimentazione dovrebbe essere scollegato dalla presa durante i temporali, o quando l'apparecchiatura rimane inutilizzata per un periodo piuttosto lungo.

Usate esclusivamente accessori indicati dal produttore.

Utilizzate solo stand, scaffali o supporti indicati da Rotel. Non posizionate il prodotto su un carrello mobile che potrebbe cadere.

Utilizzate cavi per i diffusori isolati in Classe 2 per limitare eventuali rischi di shock elettrico.

L'apparecchiatura deve essere disattivata immediatamente e fatta ispezionare da personale qualificato quando:

- Il cavo di alimentazione o la spina sono stati danneggiati.
- Sono caduti oggetti, o del liquido è stato versato nell'apparecchio.
- L'apparecchiatura è stata esposta alla pioggia.
- L'apparecchiatura non sembra funzionare in modo normale.
- L'apparecchiatura è caduta, o è stata danneggiata in qualche modo.

Wichtige Sicherheitshinweise

GEFAHR:

Bei geöffnetem Gerät setzen Sie sich sichtbarer und unsichtbarer Laserstrahlung aus. Öffnen Sie daher auf keinen Fall den Gehäusedeckel.

Bitte lesen Sie sich die Bedienungsanleitung vor Gebrauch des Gerätes genau durch. Sie enthält wichtige Sicherheitsvorschriften, die unbedingt zu beachten sind! Bewahren Sie die Bedienungsanleitung so auf, dass sie jederzeit zugänglich ist.

Warnung:

Außer den in der Bedienungsanleitung beschriebenen Handgriffen sollten vom Bediener keine Arbeiten am Gerät vorgenommen werden. Im Innern befinden sich keine vom Bediener zu wartenden Teile. Das Gerät ist ausschließlich von einem qualifizierten Fachmann zu öffnen und zu reparieren.

Warnung:

Dieses Gerät darf nur in trockenen Räumen betrieben werden. Um die Gefahr von Feuer oder eines elektrischen Schlags auszuschließen, dürfen keine Flüssigkeiten oder Fremdkörper in das Gerät gelangen. Sollte dieser Fall trotzdem einmal eintreten, trennen Sie das Gerät sofort vom Netz ab. Lassen Sie es von einem Fachmann prüfen und die notwendigen Reparaturarbeiten durchführen.

Befolgen Sie alle Warn- und Sicherheitshinweise in der Bedienungsanleitung und auf dem Gerät.

Dieses Gerät sollte, wie andere Elektrogeräte auch, nicht unbeaufsichtigt betrieben werden.

Ist das Gerät z.B. während des Transports über längere Zeit Kälte ausgesetzt worden, so warten Sie mit der Inbetriebnahme, bis es sich auf Raumtemperatur erwärmt hat und das Kondenswasser verdunstet ist.

Bitte stellen Sie sicher, dass am das Gerät ein **Freiraum von 10 cm** vorhanden ist, so dass die Luft ungehindert zirkulieren kann. Stellen Sie das Gerät weder auf ein Bett, Sofa, Teppich oder ähnliche Oberflächen, um die Ventilationsöffnungen nicht zu verdecken. Das Gerät sollte nur dann in einem Regal oder in einem Schrank untergebracht werden, wenn eine ausreichende Luftzirkulation gewährleistet ist.

Stellen Sie das Gerät nicht in die Nähe von Wärmequellen (Heizkörper, Wärmespeicher, Öfen oder sonstige wärmeerzeugende Geräte).

Bevor Sie das Gerät in Betrieb nehmen, prüfen Sie, ob die Betriebsspannung mit der örtlichen Netzspannung übereinstimmt. Die Betriebsspannung ist an der Rückseite des Gerätes angegeben.

Schließen Sie das Gerät nur mit dem dazugehörigen zweipoligen Netzkabel an die Wandsteckdose an. Modifizieren Sie das Netzkabel auf keinen Fall. Versuchen Sie nicht, die Erdungs- und/oder Polarisationsvorschriften zu umgehen. Das Netzkabel sollte an eine zweipolige Wandsteckdose angeschlossen werden. Verwenden Sie keine Verlängerungskabel.

Netzkabel sind so zu verlegen, dass sie nicht beschädigt werden können (z.B. durch Trittbelastung, Möbelstücke oder Erwärmung). Besondere Vorsicht ist dabei an den Steckern, Verteilern und den Anschlussstellen des Gerätes geboten.

Verwenden Sie nur Zubehör, das in dieser Bedienungsanleitung ausdrücklich empfohlen wird.

Sollten Sie das Gerät für eine längere Zeit nicht in Betrieb nehmen, ziehen Sie den Netzstecker aus der Steckdose.

Stellen Sie das Gerät waagrecht auf eine feste, ebene Unterlage. Es sollte weder auf beweglichen Unterlagen noch Wagen oder fahrbaren Untergestellen transportiert werden.

Schalten Sie das Gerät sofort aus und ziehen Sie geschultes Fachpersonal zu Rate, wenn:

- das Netzkabel oder der Stecker beschädigt sind,
- Gegenstände bzw. Flüssigkeit in das Gerät gelangt sind,
- das Gerät Regen ausgesetzt war,
- das Gerät nicht ordnungsgemäß funktioniert bzw. eine deutliche Leistungsminderung aufweist,
- das Gerät hingefallen ist bzw. beschädigt wurde.

Voor Uw Veiligheid

WAARSCHUWING:

Verwijder de kast niet: er bevinden zich in het apparaat geen bedieningsorganen. Indien nodig raadpleeg een bevoegd technicus!

NOG EEN WAARSCHUWING:

Om het risico op elektrische schokken te voorkomen: laat u het apparaat gesloten. Iedere reparatie dient door een gekwalificeerde technicus verricht te worden. Vermijd iedere mogelijkheid dat er vloeistof in het apparaat komt. Zet er dus geen vaas met bloemen op. Ook moet vermeden worden dat vreemde objecten in het apparaat terecht komen. Mocht één van deze omstandigheden zich toch voordoen, ontkoppel dan het apparaat van het lichtnet en ga er meteen mee naar uw leverancier voor controle.

Lees de gehele gebruiksaanwijzing. Voordat u met het apparaat gaat werken, is het van groot belang dat u weet hoe u ermee om moet gaan en dat zo veilig mogelijk. Bewaar deze gebruiksaanwijzing op een plek, die u zich na verloop van tijd nog weet te herinneren.

De waarschuwingen op het apparaat en in de gebruiksaanwijzing zijn belangrijk. Sla ze niet in de wind.

Als het apparaat vuil wordt, stof het dan af met een zachte droge doek, of maak gebruik van een stofzuiger. Gebruik nooit een oplosmiddel van welke soort dan ook.

Om het risico op elektrische schokken of brand te vermijden: moet u er voor zorgen dat het apparaat niet nat wordt.

Het apparaat moet dusdanig gebruikt worden, dat een behoorlijke koeling niet in het gedrang komt (**om het apparaat heen 10cm vrijhouden**). Voorbeelden: Gebruik het apparaat niet op een bed, een sofa, een plaid of op andere onregelmatige oppervlakken, die de ventilatiegaten zouden kunnen blokkeren. Ook het inbouwen in een te kleine ruimte kan een voldoende koeling in de weg staan.

Het apparaat moet verre gehouden worden van warmtebronnen zoals radiatoren en kachels, maar ook versterkers.

Het apparaat mag alleen aangesloten worden op het voltage zoals aangegeven op de achterkant, in dit geval 220 - 240 Volts 50 Hz.

Het apparaat dient alleen aangesloten te worden met de bijgeleverde netkabel, of een soortgelijke. Gebruik vooral geen verlengsnoeren.

De lichtnetkabel dient zo neergelegd te worden, dat u er niet op kunt trappen of dat hij geklemd kan worden tussen scherpe voorwerpen. Vooral de aansluitpunten zijn belangrijk: de aansluiting op de wandcontactdoos en daar waar de kabel op het apparaat aangesloten wordt.

Wanneer het apparaat langere tijd niet gebruikt wordt en tijdens onweer, dient de lichtnetkabel uit het lichtnet verwijderd te zijn.

Gebruik alleen accessoires die door de fabrikant geadviseerd worden.

Zorg dat uw apparatuur stevig en veilig staat, dus niet op een instabiel karretje, een driepoot of een ondeugdelijk plankje aan de muur. Geluidsapparatuur is zwaar en als ze valt kan dat lelijke schade aanrichten aan personen en apparaten.

Het apparaat moet in service gegeven worden wanneer één van de volgende situaties zich voordoet:

- Wanneer het netsnoer en/of de stekker beschadigd zijn;
- Wanneer er toch voorwerpen/vloeistof in het apparaat terecht zijn gekomen;
- Als het apparaat in de regen heeft gestaan;
- Als het apparaat niet normaal functioneert of een duidelijk afwijkend gedrag vertoont;
- Wanneer het apparaat is gevallen en/of als de kast beschadigd is.

1: Controls and Connections • Commandes et Branchements • Controles y Conexiones • Controlli e collegamenti • Bedienelemente und Anschlüsse • De bedieningsorganen en aansluitingen

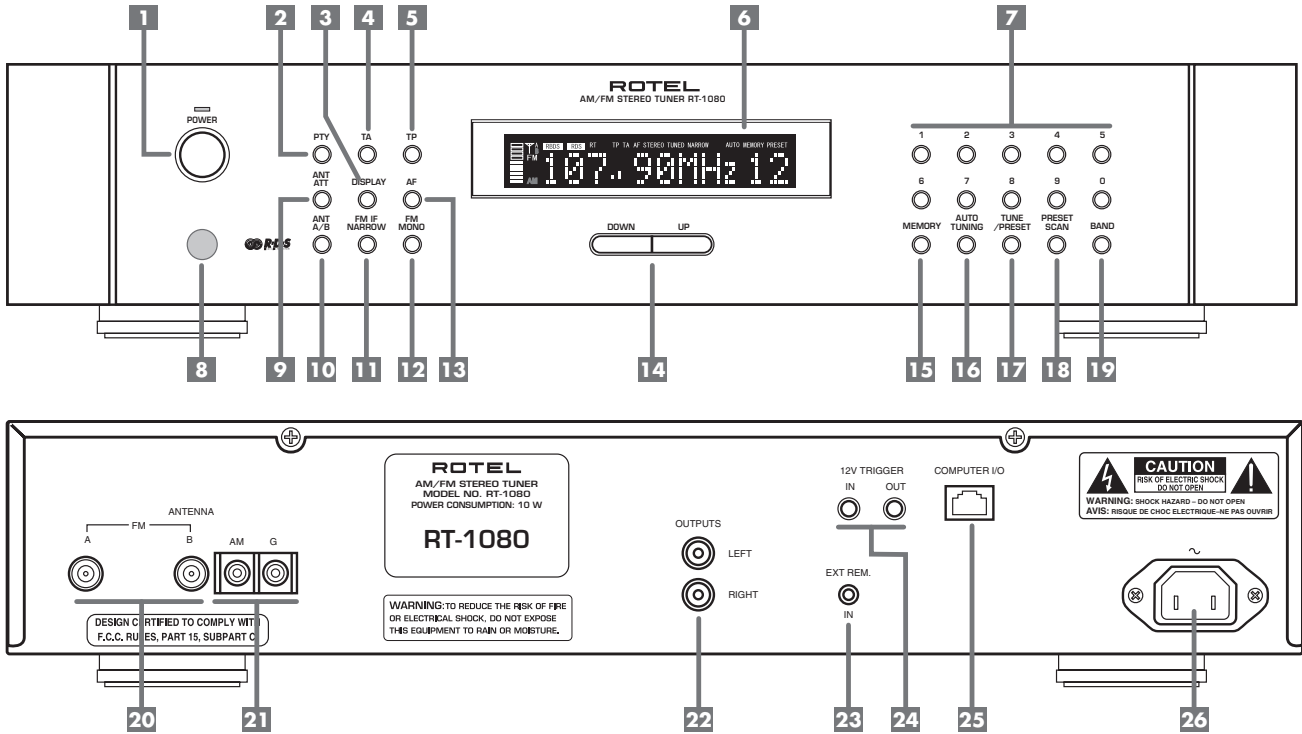

2: Hook-up Illustration • Schéma de branchement type • Ejemplo de Conexionado • Schema di collegamento • Anschlußdiagramm • Het aansluitingschema

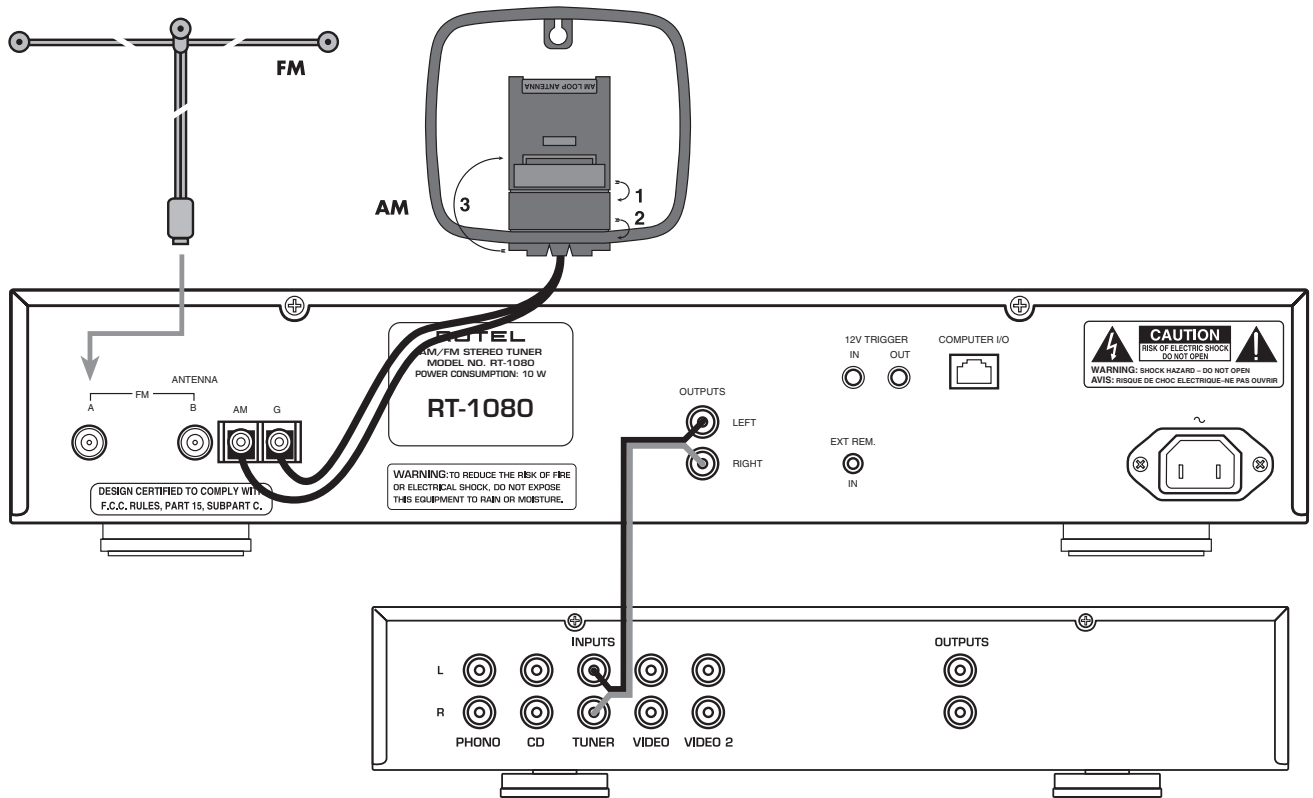

3: RR-T93 Remote Control
Télécommande RR-T93
Mando a Distancia RR-T93
Controllo a distanza RR-T93
Fernbedienung RR-T93
De RR-T93 Afstandsbediening

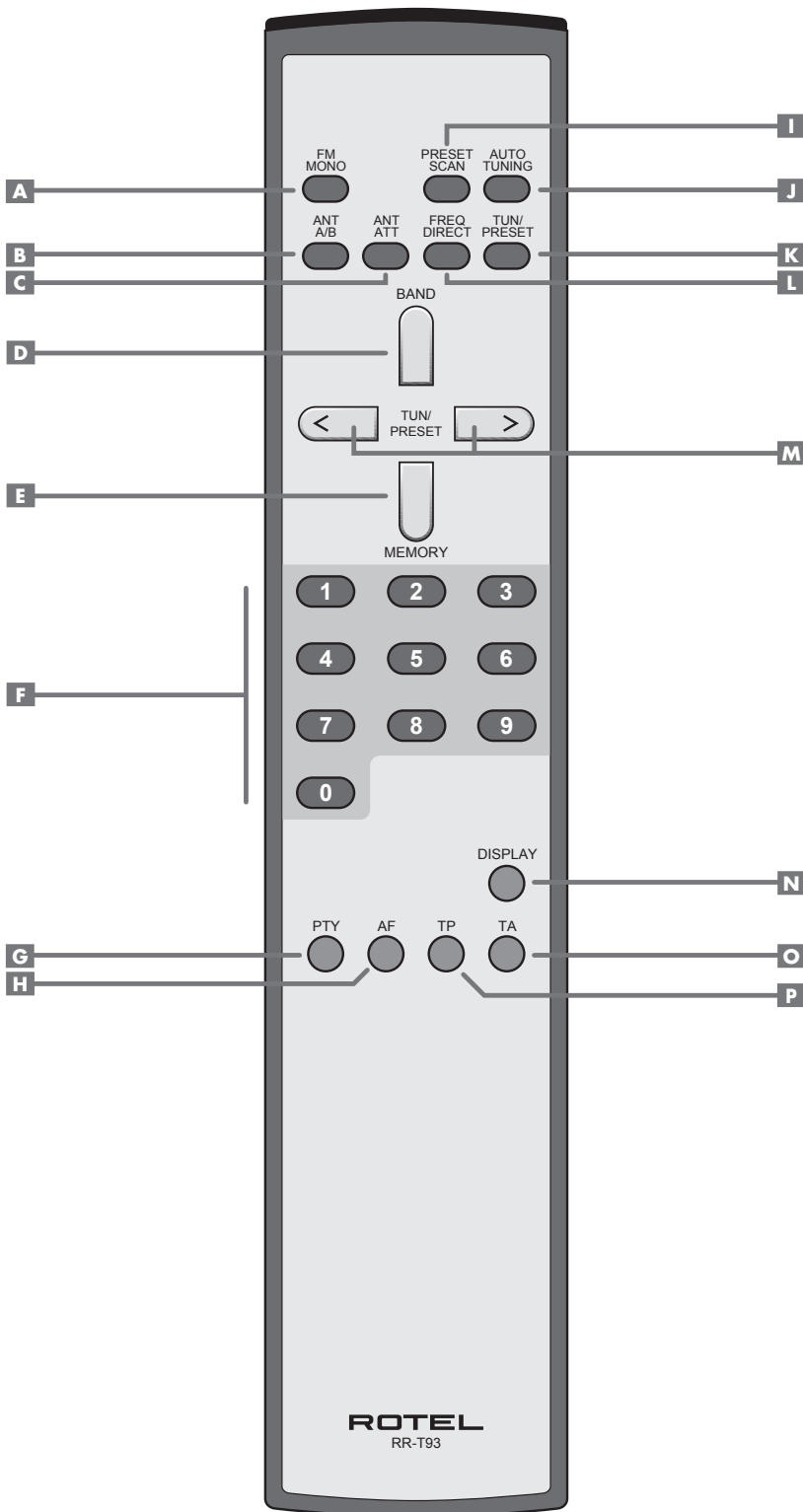

**Turn off this unit
and the entire system
before making connections!**

**Éteignez cet appareil et
le système complet avant d'effectuer
le moindre branchement!**

**Antes de realizar cualquier
tipo de conexión, desactive este
aparato y el resto del equipo.**

**Spegnete l'unità e l'intero
sistema prima di effettuare
le connessioni!**

**Schalten Sie dieses Gerät
und das gesamte System
vor dem Anschließen ab!**

**Schakel dit apparaat en het
gehele systeem uit voordat u
verbindingen maakt!**

English

Boxed numbers refer to RT-1080 illustration.
Boxed letters refer to RR-T93 illustration.

Important Safety Instructions	4
Controls and Connections.....	8
Hook-up Illustration	8
RR-T93 Remote Control	9
About Rotel.....	10
Getting Started.....	10
Key Features.....	11
Unpacking	11
Placement.....	11
Cables.....	11
Remote Control.....	11
Remote Sensor 8	11
Remote Control Batteries.....	11
Rear Panel Connections.....	12
RCA Outputs 22	12
AM Loop Antenna 21	12
FM Antenna 20	12
AC Input 26	12
12V TRIGGER Connections 24	12
EXT REM. IN Jack 23	12
COMPUTER I/O Interface 25	12
Basic Operating Controls.....	12
Power Button 1	13
Front Panel Display 6	13
DISPLAY Button N	13
MEMORY Button 15 E	13
Setting Country Mode 1 7 15	13

Basic Tuning Controls.....	13
BAND Button 19 D	13
TUNING Controls 14 M	13
NUMERIC Buttons:	
Station Presets 7 F	14
FREQ DIRECT Button:	
Direct Access Tuning L	14
AUTO TUNING Button 16 J	14
TUNE/PRESET Button 17 K	14
PRESET SCAN Button 18 I	14
RDS and RBDS Reception.....	14
DISPLAY Button 3 N	15
PTY Button 2 G	15
TP Button 5 P	15
TA Button 4 O	15
AF Button 13 H	15
Additional Tuning Features.....	15
FM MONO Button 12 A	15
ANT ATT Button 9 C	16
FM IF NARROW Button 11	16
ANT A/B Button 10 B	16
Specifications.....	16
FM Tuner.....	16
AM Tuner.....	16
General.....	16

About Rotel

A family whose passionate interest in music led them to manufacture high fidelity components of uncompromising quality founded Rotel over 40 years ago. Through the years that passion has remained undiminished and the family goal of providing exceptional value for audiophiles and music lovers regardless of their budget, is shared by all Rotel employees.

The engineers work as a close team, listening to, and fine tuning each new product until it reaches their exacting musical standards. They are free to choose components from around the world in order to make that product the best they can. You are likely to find capacitors from the United Kingdom and Germany, semi conductors from Japan or the United States, while toroidal power transformers are manufactured in Rotel's own factory.

Rotel's reputation for excellence has been earned through hundreds of good reviews and awards from the most respected reviewers in the industry, who listen to music every day. Their comments keep the company true to its goal – the pursuit of equipment that is musical, reliable and affordable.

All of us at Rotel, thank you for buying this product and hope it will bring you many hours of enjoyment.

Getting Started

Thank you for purchasing the Rotel RT-1080 AM/FM Stereo Tuner. When used in a high-quality music audio system, it will provide years of musical enjoyment.

The RT-1080 is a full featured, high performance component. All aspects of the design have been optimized to retain the full dynamic range and subtle nuances of your music. Rotel's Balanced Design Concept combines advanced circuit board layout, comprehensive parts evaluation, and extensive listening tests for superior sound and long term reliability.

The printed circuits are designed with Symmetrical Circuit Traces so that the precise timing of the music is faithfully preserved. Metal film resistors and polystyrene or polypropylene capacitors are used in important signal

paths. All aspects of this design have been examined to ensure the most faithful music reproduction.

The main functions of the RT-1080 are easy to install and use. If you have experience with other stereo systems, you shouldn't find anything perplexing. Simply plug in the associated components and enjoy.

Key Features

- Full-function wireless remote control
- User-friendly Fluorescent Display
- AM and FM tuning capabilities
- 30 Station Presets for memorizing your favorite stations
- Manual frequency and preset tuning, auto-search tuning, preset scanning, and frequency direct tuning.
- RDS (Radio Data System) capability for Europe and RBDS (Radio Broadcast Data Service) capability for the USA.
- Dual selectable FM antenna inputs
- Stereo/mono switching, selectable local/distance antenna attenuation, selectable narrow/wide IF band.
- 12 volt trigger connections for remote turn on/off by Rotel preamplifiers and surround processors.
- Computer I/O connection for operation of the unit from a home automation controller or a computer running special software

Unpacking

Carefully remove the RT-1080, the remote control, and accessories from the shipping carton. Save the shipping carton and all enclosed packing material for future use. Shipping or moving the unit in anything other than the original packing material may result in severe damage.

Keep the original sales receipt. It is your best record of the date of purchase, in the event warranty service is ever required.

Placement

Like all audio components that handle low-level signals, the RT-1080 can be affected by its environment. Avoid placing the RT-1080 on top of other components.

The RT-1080 generates some heat as part of its normal operation. There should be 10 cm (4 inches) of clearance around the chassis, and reasonable airflow through the installation location, to prevent overheating.

Place the unit on a solid shelf. We recommend installing the RT-1080 in furniture designed to house audio components. Such furniture is designed to reduce or suppress vibration which can adversely affect sound quality. Ask your authorized Rotel dealer about component furniture and proper installation.

The RT-1080 is supplied with an RR-T93 remote control and must be placed where the infrared signal from the remote can reach the front panel Remote Sensor.

Cables

Keep power cords, digital cables, and audio cables away from each other. This will minimize the chance of the audio signal cables picking up noise or interference from the power cords or digital cables. Using high quality, shielded cables will also help to prevent noise or interference. If you have any questions see your authorized Rotel dealer for advice about the best cable to use with your system.

Remote Control

The RT-1080 includes an RR-T93 remote control that operates many of the features of the RT-1080.

Remote Sensor **8**

The remote sensor receives infrared signals from the remote control. Do not cover or block the sensor. It must be unobstructed or the remote control will not work properly.

The operation of the remote sensor can also be affected if exposed to bright sunlight or certain types of lighting (such as halogen lights) that emit infrared light. In addition remote control functions may not work reliably if the batteries in the RR-AT93 are weak.

NOTE: *To use the remote, aim it at the remote sensor on the front panel of the RT-1080.*

Remote Control Batteries

Two UM-4/AAA size batteries (supplied) must be installed before the remote control can be used. To install the batteries, remove the cover on the back of the RR-AT93. Install the batteries as shown in the illustration in the battery well. Test the control for proper operation, then replace the cover. When the batteries become weak the remote control won't operate the RT-1080 consistently. Installing fresh batteries should eliminate the problem.

NOTE: *Remove the batteries from the remote if it will not be used for a long period of time. Do not leave run down batteries in the remote control; they can leak corrosive chemicals which will damage the unit.*

Rear Panel Connections

The RT-1080 provides rear panel connections for audio line level output, two FM antennas, an AM antenna, computer interface, a remote IR connection, 12V trigger connections for remote turn-on and AC power input.

NOTE: Do not plug any system component into an AC source until system hookup is complete and you are sure that all connections have been properly made.

RCA Outputs **22**

A pair of line level RCA audio outputs sends a fixed-level stereo signal from the RT-1080 to your preamplifier, surround processor, or integrated amplifier. Use a standard RCA audio cable to connect the *left* output jack to the *left* channel tuner input on your system controller and the *right* output jack to the *right* channel tuner input on your system controller.

AM Loop Antenna **21**

The RT-1080 includes a loop antenna to receive AM radio signals. Remove this antenna from the box and locate it near the RT-1080.

Connect the 300 ohm twin-conductor wire from the loop antenna to the pair of screw terminals labeled AM LOOP, attaching one wire to each terminal. It does not matter which wire attaches to which terminal, but make sure that the connections are solid and that the two wires do not touch.

You may need to rotate or otherwise reorient the antenna to find the best position.

NOTE: To use an outdoor antenna, connect its 300 ohm twin-conductor wire instead of the loop antenna, only after a professional contractor has installed the antenna system in accordance with local electrical codes.

FM Antenna **20**

The RT-1080 has two FM antenna connections, labeled A and B. This permits you to switch between two different FM antenna systems using a front panel or remote control switch. This feature could be useful to switch between an indoor antenna and an outdoor antenna system or between a standard FM antenna and a cable or satellite TV decoder that provides an FM antenna signal.

NOTE: The following instructions assume the use of a standard FM wire antenna supplied with the unit. To hook up a cable or satellite TV FM antenna system, see the instructions supplied with that unit.

The RT-1080 is supplied with a T-shaped indoor FM antenna. Connect the attached coax F-type plug to one of the FM antenna connectors on the RT-1080. For best reception, unfold the T-shaped antenna. Eyelets at both ends of the T allow tacking the antenna to a wall, if desired. Experiment with positioning for best reception.

NOTE: To use an outdoor antenna, connect its 75 ohm coax lead wire to the FM connector instead of the indoor wire antenna, only after a professional contractor has installed the antenna system in accordance with local electrical codes. In the USA, you will need to use the supplied F-type converter to connect the 75 ohm coax cable to the antenna input.

AC Input **26**

Your RT-1080 is configured at the factory for the proper AC line voltage in the country where you purchased it (120 volts/60Hz in the USA and 230 volts/50Hz in Europe). The AC line configuration is noted on a decal on the back of your unit. Make sure that your unit is configured properly for your AC voltage.

Plug the supplied cord into the AC input receptacle on the back of the unit. Once all other rear panel connections are completed, plug the power cord into an AC wall outlet or switched AC outlet on another component.

12V TRIGGER Connections **24**

The RT-1080 can be activated by a 12 volt trigger signal from a Rotel preamplifier.

These two connections provide an input to receive the 12 volt trigger signal from the preamp and an output to pass through the trigger signal to another component such as a Rotel power amplifier.

The trigger input accepts any control signal (AC or DC) ranging from 3 volts to 30 volts. When a cable is connected to the input and a trigger signal is present, the tuner is activated. When the trigger signal is interrupted,

the tuner goes into standby mode. The front panel indicator light remains lit, but the display goes dark and the unit will not operate.

NOTE: When using the 12V Trigger feature, leave the POWER button in the ON position.

EXT REM. IN Jack **23**

This 3.5mm jack receives command codes from industry-standard infrared receivers (Xantech, etc.) via hard-wired connections. This feature could prove useful when the unit is installed in a cabinet and the front panel sensor is blocked. Consult your authorized Rotel dealer for information on external repeaters and the wiring of a jack to fit the receptacle.

COMPUTER I/O Interface **25**

The unit can be operated from a home automation controller or a computer running audio system control software from third-party developers. This control is accomplished by sending the operating codes normally sent by the RR-T93 remote over a hard-wired network connection from the computer.

The COMPUTER I/O input provides the necessary connection on the back panel. It accepts standard RJ-45 8-pin modular plugs, such as those commonly used in 10-BaseT UTP Ethernet cabling.

For information on the connections, software, and operating codes for computer control, contact your authorized Rotel dealer.

Basic Operating Controls

The following explanations will help you get familiar with the features and controls. When a function is available on both the front panel and the remote, a number (see front panel illustration) and a letter (see remote control illustration) are shown in the instructions. For example, to change from the AM to FM band, you can either press the front panel button **19** or use the button **D** on the remote. When only one identifier appears, that control is available only on the front panel or the remote, but not both.

Power Button **1**

The POWER button is located on the front panel of the RT-1080 and is not duplicated on the remote control.

Push the button in to turn the unit on. The LED above the switch and the display will light up. Push the button again (returning it to the out position), to turn the unit off.

NOTE: *If you are using a switched outlet on another component to power the RT-1080 or if you are using the 12 volt trigger feature, leave the POWER switch in the ON position.*

Front Panel Display **6**

The fluorescent display in the center of the RT-1080 provides status information used in operating the AM/FM receiver (such as station frequency display, band, preset memory, RDS information, etc.).

DISPLAY Button **N**

Toggle the front panel display on and off by pressing and holding the DISPLAY button for 3 seconds. When the display is OFF, pressing any button or control will return it to the ON mode.

MEMORY Button **15 E**

The MEMORY button is used to confirm and memorize various settings in the setup and operation of the RT-1080, including tuner station presets. Its use is described in detail in the relevant sections that follow.

Setting Country Mode **1 7 15**

The RT-1080 has two modes (one for the USA and one for Europe) that configure the unit for differences in local markets, including FM tuning intervals, AM tuning intervals, and differences in the European RDS and United States RBDS standards. Your unit has been factory configured to the correct mode for the country in which it was purchased.

To switch to the USA mode, press and hold the POWER, MEMORY, and 9 buttons for 5 seconds. The word LOADING will appear in the display and the unit will power up in the USA configuration.

To switch to the European mode, press and hold the POWER, MEMORY, and 0 buttons for more than 5 seconds. The

word LOADING will appear in the display and the unit will power up in the European configuration.

Basic Tuning Controls

The RT-1080 features a digital synthesized AM/FM tuner with RDS or RBDS capability and 30 station presets. The unit offers a wide range of tuning options. Here is an overview of the tuning options (more detailed information is provided in subsequent sections of this manual):

- **Manual frequency tuning** tunes up or down to the next station frequency. Set the TUNE/PRESET mode to TUNE. Turn off AUTO TUNING. Use the DOWN/UP controls to tune up or down.
- **Direct frequency tuning** lets you enter the desired station frequency digits. Press the FREQ DIRECT button on the remote and enter the digits using the NUMERIC buttons.
- **Automatic frequency search tuning** lets you search up or down to find the next receivable broadcast signal. Set the TUNE/PRESET mode to TUNE. Turn on AUTO TUNING. Use the DOWN/UP controls to search up or down.
- **Memory station preset tuning** lets you directly enter the number of a memorized station preset number. Enter the number of the memorized preset using the NUMERIC buttons.
- **Preset scan tuning** scans through the memorized station presets. Press the PRESET SCAN button to begin scanning.
- **RDS (Europe) or RBDS (USA) tuning** provides special tuning and search features based on data codes encoded with the broadcast signal. See the RDS section of this manual for detailed information.

BAND Button **19 D**

The BAND button selects whether the tuner receives AM or FM broadcast signals. Press the button to toggle between AM and FM. An indicator will light at the left portion of the display to confirm your choice. The currently tuned station frequency will be shown.

TUNING Controls **14 M**

A pair of buttons, labeled DOWN/UP on the front panel and < TUN/PRESET > on the remote, serve as the main tuning controls for the RT-1080. In the following instructions, we refer to these as DOWN/UP buttons. You can use either the front panel or remote buttons; their function is identical.

These controls provides different tuning functions, depending on the mode of operation:

In the FREQUENCY TUNING mode with AUTO TUNING off, press a DOWN/UP button to manually jump to the next frequency, regardless of whether or not a station is broadcasting on that frequency. See the TUNE/PRESET button and AUTO TUNING button sections for details on changing the tuning modes.

In the FREQUENCY TUNING mode with AUTO TUNING on, press a DOWN/UP button to start auto tuning. The tuner begins automatically scanning up or down through the frequencies until the next receivable signal is detected. If this is not the desired station, repeat the automatic tuning procedure to find the next station. Weak stations will be skipped during auto tuning. If no receivable signal is detected, the tuner will revert to the last previously tuned station. See the TUNE/PRESET button and AUTO TUNING button sections for details on changing the tuning modes.

In the PRESET TUNING mode, press a DOWN/UP button to advance to the next memorized station preset. See the TUNE/PRESET button section for details on changing the tuning modes.

In the RDS PTY search mode, press a DOWN/UP button to select the desired program type from the scrolling list in the display. See the RDS PTY button in the section on RDS tuning for details.

NOTE: *Several indicators in the display assist tuning. A large display shows the tuned frequency. A signal strength indicator shows the strength of the incoming signal. A TUNED indicator lights when a sufficiently strong signal is received. A ST indicator lights when a stereo FM signal is received. Indicators show the currently selected tuning mode.*

NUMERIC Buttons: Station Presets **7** **F**

The RT-1080 can store up to 30 station presets for recall using the NUMERIC keypad. These station presets can be used for any combination of AM stations and FM stations.

The RT-1080 is delivered from the factory with a set of generic station presets that may or may not match available stations in your area. To memorize a new station preset:

1. Tune to the desired station, AM or FM.
2. Press the MEMORY button. A MEMORY indicator will flash in the display.
3. While the MEMORY indicator is flashing, press the number of the preset where you wish to store the station frequency. For example, to memorize preset 3, press the 3 button. To memorize preset 15, press the 1 button followed by the 5 button.
4. A previously stored frequency is erased from memory when a new frequency is memorized for the same preset.

To tune to a previously memorized station preset, press the preset number using the NUMERIC buttons. For example, to tune to preset 3, press the 3 button. To tune to preset 30, press the 3 button and then press the 0 button within 5 seconds.

NOTE: The NUMERIC buttons can also be used for *FREQ DIRECT* tuning.

FREQ DIRECT Button: Direct Access Tuning **L**

If you know the frequency of the desired station, you may tune it directly using the *FREQ DIRECT* button (remote only) and the NUMERIC buttons.

1. Press the *FREQ DIRECT* button to change the NUMERIC buttons from station preset to direct access mode. The display will change to a series of bars, representing the digits of a station frequency, with the first bar blinking.
2. Enter the first digit of the station frequency using the NUMERIC buttons. The digit will appear in the frequency display and the next bar will flash. Enter the remaining digits of the frequency. When all of the digits have been entered, the tuner will automatically tune to the displayed station frequency.

NOTE: On the USA version only, pressing 1 in the FM mode will enter 10 as the digit in the frequency display. On the European version, press 1 and then 0 to enter 10. For US FM stations, press only one digit following the decimal point as shown in the first example following. For European FM stations, press two digits after the decimal point as shown in the second example.

EXAMPLES:

(USA FM) 87.50MHz	Press 8>7>5
(Europe FM) 87.50MHz	Press 8>7>5>0
(all AM) 1610kHz	Press 1>6>1>0

If no frequency is entered within 5 seconds, the tuner will cancel *FREQ DIRECT* tuning mode and revert to the last previously tuned station.

AUTO TUNING Button **T** **J**

The AUTO TUNING button toggles between the frequency search tuning feature and manual frequency tuning. When using the DOWN/UP buttons in AUTO TUNING mode, the tuner will begin automatically scanning up or down through the frequencies until the next receivable signal is detected. If this is not the desired station, use the DOWN/UP buttons again to find the next station. Weak stations will be skipped during auto tuning. If no receivable signal is detected, the tuner will revert to the previously tuned station.

To toggle between *FREQUENCY TUNING* mode and *AUTO TUNING* mode, press the AUTO TUNING button. An AUTO indicator will appear in the display.

NOTE: *AUTO TUNING* mode is disengaged when the *TUNE/PRESET* button is set to *PRESET* tuning mode. See the following section.

TUNE/PRESET Button **T** **K**

The *TUNE/PRESET* button toggles between *FREQUENCY TUNING* mode (the DOWN/UP buttons advance to the next station frequency) and *PRESET TUNING* mode (the DOWN/UP buttons advance to the next station preset). To toggle between the two modes, press the *TUNE/PRESET* button. A *PRESET* indicator in the display will light when the *PRESET* mode is active.

NOTE: *AUTO TUNING* mode is disengaged when the *TUNE/PRESET* button is set to *PRESET* tuning mode.

PRESET SCAN Button **T** **I**

This button activates a preset scanning feature. When you press the button, the tuner will automatically scan through all memorized station presets, playing each for five seconds before moving to the next. To stop the station scanning when the desired station preset is reached, press the button again.

NOTE: If a *PRESET* station is currently tuned when the *PRESET SCAN* button is pressed, scanning will start with the next higher preset number and continue through all presets, stopping on the initial preset. If a *PRESET* station is not currently tuned when the button is pressed, scanning will start from *PRESET 1* and continue to *PRESET 30*.

RDS and RBDS Reception

The Rotel RT-1080 is equipped with RDS (Radio Data Systems) capabilities for Europe and RBDS (Radio Broadcast Data Service) capabilities for the United States. These broadcast systems provide additional functionality to FM radio reception by transmitting encoded information along with the radio signal. This signal is decoded by an RDS or RBDS receiver and can provide a range of informational features including:

1. a display of the station's identifying name (e.g. BBC1)
2. a display of the station's program content (e.g. ROCK or NEWS)
3. traffic information broadcasts
4. a scrolling text display for announcements or information

In addition, RDS provides several advanced search features including:

1. Search for a station with the desired program content (PTY)
2. Search for traffic information (TP)
3. Search for stations broadcasting special traffic announcements (TA).

RDS broadcasting has been widely available in many European markets for years. There are a large number of RDS stations and most users will be familiar with the features and operation. In the USA, implementation of the RBDS system is more recent. Fewer

stations are broadcasting RBDS signals and the features may be less familiar to many users. Ask your authorized Rotel dealer for information on RDS or RBDS broadcasting in your area.

NOTE: The RDS and RBDS features are entirely dependent on the broadcaster sending properly encoded signals. Thus, they will only be available where RDS or RBDS is currently implemented and where stations are broadcasting these data signals. If there are no RDS or RBDS stations, the RT-1080 will function as a standard radio receiver.

NOTE: RDS and RBDS services are only available on FM broadcasts. The features described are only operational in FM mode.

DISPLAY Button **3 N**

There are five display options when the tuned station is broadcasting RDS data and the RDS indicator in the display is lit. Press the DISPLAY button to step through the five available options:

1. Standard FREQUENCY display.
2. PROGRAM SERVICE name. This is typically the station's call letters, such as BBC1. If the current station is not broadcasting an RDS signal, the display will show a blinking PS indication.
3. PROGRAM TYPE. This is a description of the station's content from a list of program types (for example: NEWS, CURRENT AFFAIRS, INFO, SPORT, EDUCATION, DRAMA, CULTURE, SCIENCE, VARIED, POP, ROCK, EASY LISTENING, LIGHT CLASSICAL, SERIOUS CLASSICAL, OTHER MUSIC, WEATHER, FINANCE, CHILDREN, SOCIAL AFFAIRS, RELIGION, PHONE IN, TRAVEL, LEISURE, JAZZ, COUNTRY, NATIONAL MUSIC, OLDIES, FOLK, and DOCUMENTARY). If the station is not broadcasting an RDS signal, the display will show a blinking PT indication.
4. CLOCK TIME. A time and date display broadcast by the station. If the station is not broadcasting an RDS signal, the display will show a blinking CT indication.
5. RADIO TEXT. Scrolling text messages broadcast by the station. If the station is not broadcasting an RDS signal, the display will show a blinking RT indication.

PTY Button **2 G**

The PTY search function scans for RDS stations broadcasting a particular type of program.

1. Press the PTY button. The current RDS program content type appears in the display.
2. If desired, change to a different PROGRAM TYPE using the DOWN/UP buttons to scroll through the list.
3. Press the PTY button a second time within 5 seconds. The tuner will attempt to find an RDS station broadcasting the selected type of program. If the button is not pressed within 5 seconds after selecting a program type, the PTY function will be cancelled.
4. If no station is located for the desired content type, the tuner will return to the last previously tuned station.
5. Cancel the PTY function by pressing any button (except FM MONO).

TP Button **5 P**

Searches for an RDS station broadcasting traffic information programming:

1. Press the TP button. The tuner will attempt to find an RDS station broadcasting the traffic programming.
2. If no station is located, the tuner will return to the last previously tuned station.
3. Cancel the TP function by pressing any button (except FM MONO).

TA Button **4 O**

Searches for an RDS station broadcasting special traffic announcements:

1. Press the TA button. The tuner will attempt to find an RDS station broadcasting traffic announcements.
2. If no station is located, the tuner will return to the last previously tuned station.
3. Cancel the TA function by pressing any button (except FM MONO).

AF Button **13 H**

In some cases, an RDS station is part of a network of stations broadcasting the same programming (for example, BBC1 programming in the UK may be available at several different frequencies). Stations broadcasting this programming may transmit an RDS data signal providing the tuner with a list of alternate frequencies where this programming is available. If this data list is transmitted, an AF indicator will appear in the display.

The AF button is used to scan the alternate frequencies to find a stronger signal. The button is only functional when the AF indicator is lit.

1. Press the AF button. The tuner will scan each of the alternate frequencies for the same programming in the stored list and tune to the strongest signal.
2. If no station is located, the tuner will return to the last previously tuned station.
3. If the signal strength of the new station is weaker, the tuner will revert to the previously tuned station.
4. Cancel the AF function by pressing any button (except FM MONO).

Additional Tuning Features

The following buttons provide features which may be used to improve FM reception and/or provide additional functionality:

FM MONO Button **12 A**

The FM MONO button changes the FM mode from stereo reception to mono reception. In stereo mode, a stereo signal will be heard if the station is broadcasting a stereo signal and there is sufficient signal strength. A stereo indicator will light in the display. In mono mode, a mono signal will be heard even if the station is broadcasting a stereo signal.

NOTE: Switching to mono mode can be a useful way to improve the reception of weak or distant FM signals. Less signal strength is required for clean mono reception than for stereo reception.

ANT ATT Button

Sometimes known as a LOCAL/DISTANCE switch, the ANT ATT button reduces the signal level at the FM antenna input. For the best reception of stations located some distance away, this button should be in the default or OFF position. However, if you are located in an urban area very close to the radio transmitter, the incoming signal may be high enough to overload the FM inputs. Press this button to reduce the incoming signal. When activated, a LOC indicator appears in the display. Press the button again to toggle back to normal operation. This switch only effects FM reception.

FM IF NARROW Button

FM reception works by receiving and decoding a carrier signal centered at the tuned frequency. To accommodate broadcast stations that may be misadjusted off this carrier frequency, the receiver accepts signals slightly to either side of the tuned frequency. This generally provides satisfactory performance.

If you are located in an urban area with a large number of stations at closely spaced frequencies, you may occasionally notice interference from adjacent stations. To provide better performance under these conditions, the RT-1080 allows you to reduce the range of frequencies to either side of the precise tuned frequency, thus reducing inter-station interference. Press the FM IF NARROW button to use this feature. A NARROW indication will appear in the display. Press the button again to toggle back to normal operation.

ANT A/B Button

As described in the REAR PANEL CONNECTIONS section of this manual, the RT-1080 provides two FM antenna connections, labeled A and B. This button toggles between the two antenna inputs. An A or B indicator will appear in the display, indicating which FM antenna input is active.

Specifications

FM Tuner

Usable Sensitivity:

12.2 dBf

50dB Quieting Sensitivity:

20.2 dBf (mono)

45.3 dBf (stereo)

Signal to Noise Ratio (at 65 dBf):

75 dBf (mono)

72 dBf (stereo)

Harmonic Distortion (at 65 dBf):

0.2% (mono)

0.3% (stereo)

Frequency Response:

10 Hz-15 kHz, ± 3 dB

Capture Ratio:

2.0 dB

Alternate Channel Selectivity:

47 dB (± 400 kHz)

Spurious Response Ratio:

90 dB

Image Rejection Ratio:

80 dB

IF Rejection Ratio:

80 dB

AM Suppression Ratio:

55 dB

Stereo Separation (100Hz/1 kHz/10 kHz):

40 dB/45 dB/35 dB

Output level:

1.2V

Antenna Input:

75 ohms unbalanced

AM Tuner

Usable Sensitivity:

300 μ V/m

Selectivity:

25 dB

Harmonic Distortion:

0.5%

Image Rejection Ratio:

45 dB

Signal to Noise Ratio:

48 dB

Output level:

165 mV

Antenna Input:

Loop Antenna

General

Power Consumption:

10 watts

Power Requirements (AC):

120 volts, 60 Hz (USA version)

230 volts, 50 Hz (European version)

Weight:

4.7 Kg/10.4 lb.

Dimensions (W x H x D):

430 x 92 x 340 mm

1615/16" x 35/8" x 137/16"

All specifications are accurate at the time of printing.

Rotel reserves the right to make improvements without notice.

Rotel and the Rotel HiFi logo are registered trademarks of The Rotel Co, Ltd., Tokyo, Japan.

Français

Les numéros encadrés renvoient à l'illustration du RT-1080. Les chiffres encadrés renvoient à l'illustration de la télécommande RR-T93.

Instructions importantes concernant la sécurité	5
Commandes et Branchements	8
Hook-up Illustration	8
Télécommande RR-T93	9
Au sujet de Rotel	17
Démarrage	18
Caractéristiques principales	18
Déballage	18
Installation	18
Câbles	18
Télécommande	18
Capteur infrarouge 8	18
Piles de la télécommande	18
Branchements	19
Prises RCA 22	19
Antenne cadre AM 21	19
Antenne FM 20	19
Prise d'alimentation secteur 26	19
Prises de commutation 12 V TRIGGER 24	19
Prise d'entrée télécommande EXT REM. IN 23	19
Prise d'interface ordinateur COMPUTER I/O 25	19
Commandes de base	20
Bouton de mise sous tension POWER 1	20
Afficheur de la face avant 6	20
Touche d'afficheur DISPLAY N	20
Touche de mémorisation MEMORY 15 E	20
Réglage mode régional 1 7 15	20

Commandes de fonctionnement du tuner 20

Touche de gamme BAND 19 D	21
Commande d'accord TUNING 14 M	21
Clavier numérique: Présélection des stations 7 F	21
Touche de recherche par fréquence FREQ DIRECT: Accord par accès direct L	21
Touche d'accord automatique AUTO TUNING 16 J	22
Touche d'accord/présélection TUNE/PRESET 17 K	22
Touche de balayage des stations PRESET SCAN 18 I	22

Réception de type RDS 22

Touche d'afficheur DISPLAY 3 N	22
Touche PTY 2 G	23
Touche TP 5 P	23
Touche TA 4 O	23
Touche AF 13 H	23

Caractéristiques complémentaires 23

Touche de réception mono FM MONO 12 A	23
Touche d'atténuation antenne ANT ATT 9 C	23
Touche bande étroite FM IF NARROW 11	24
Touche d'antenne A/B 10 B	24

Spécifications 24

Tuner FM	24
Tuner AM	24
Divers	24

Au sujet de Rotel

C'est une famille de passionnés de musique qui a fondé Rotel, il y a maintenant quarante ans. Pendant toutes ces années, leur passion ne s'est jamais éteinte et tous les membres de la famille se sont toujours battus pour fabriquer des appareils présentant un exceptionnel rapport musicalité prix, suivis en cela par tous les employés.

Les ingénieurs travaillent toujours en équipe réduite, écoutant et peaufinant soigneusement chaque appareil pour qu'il corresponde parfaitement à leurs standards musicaux. Ils sont libres de choisir n'importe quels composants dans le monde entier, uniquement en fonction de leur qualité. C'est ainsi que vous trouvez dans les appareils Rotel des condensateurs britanniques ou allemands, des transistors japonais ou américains, tandis que tous les transformateurs toriques sont directement fabriqués dans une usine Rotel.

L'excellente réputation musicale des appareils Rotel a été saluée par la plupart des magazines spécialisés; ils ont reçu d'innombrables récompenses, et sont choisis par de nombreux journalistes critiques du monde entier, parmi les plus célèbres, ceux qui écoutent de la musique quotidiennement. Leurs commentaires restent immuables: Rotel propose toujours des maillons à la fois musicaux, fiables et abordables.

Mais plus que tout, Rotel vous remercie pour l'achat de cet appareil, et souhaite qu'il vous apporte de nombreuses heures de plaisir musical.

Démarrage

Nous vous remercions pour l'achat de ce tuner stéréo AM/FM Rotel RT-1080. Le tuner RT-1080 vous garantit des années et des années de plaisir musical si vous l'associez à d'autres éléments haute fidélité de très haute qualité.

Le RT-1080 est un tuner doté de toutes les fonctions souhaitables pour garantir des performances de réception radio très élevées. Sa conception interne garantit le respect intégral de la dynamique et des plus infimes subtilités de vos musiques préférées. Le principe «Balanced Design Concept» (conception totalement symétrique) de Rotel sous-entend un dessin des circuits optimisé, un choix très précis de tous les composants électroniques et de très nombreux tests d'écoute, pour obtenir une musicalité exceptionnelle et une fiabilité totale.

Les circuits imprimés intègrent le principe «Symmetrical Circuit Traces», c'est-à-dire des pistes imprimées de trajet et de longueur rigoureusement identiques pour les deux canaux. Des résistances à couche métallique et des condensateurs au polypropylène ou au polystyrène sont utilisés à tous les endroits stratégiques pour la qualité du signal audio. Rien n'a été laissé au hasard pour garantir la musicalité la meilleure possible.

Les fonctions principales du RT-1080 sont faciles à comprendre et à utiliser. Si vous avez déjà l'expérience d'une chaîne haute fidélité, rien ne vous semblera incompréhensible. Il vous suffit de relier le tuner aux autres maillons, et d'apprécier la musique!

Caractéristiques principales

- Télécommande complète de toutes les fonctions.
- Afficheur fluorescent très complet
- Réception des gammes AM et FM
- 30 stations présélectionnées
- Recherche manuelle ou par présélections, recherche automatique, balayage des stations présélectionnées, et recherche pas entrée directe de la fréquence.
- Fonctions RDS (Radio data system) pour l'Europe
- Double entrée antennes FM

- Commutation stéréo/mono, atténuation d'antenne local/distance, filtre IF bande étroite/large.
- Prises de commutation 12 volts trigger pour la mise sous tension automatique d'autres maillons de la chaîne (préamplificateur, processeur Surround, etc.)
- Prise ordinateur entrée/sortie pour fonctionnement de l'appareil à partir d'un logiciel de domotique ou d'un contrôleur spécial

Déballage

Sortez soigneusement l'appareil de son emballage. N'oubliez pas la télécommande et les autres accessoires. Installez les piles fournies dans la télécommande. Conserver l'emballage est la meilleure solution pour protéger le RT-1080 lors de tout transport ultérieur.

Conservez également la facture; elle constitue votre meilleure preuve d'achat et de date d'achat, au cas fort peu probable où vous devriez faire jouer la garantie.

Installation

Posez le RT-1080 sur une surface rigide, plate, et sèche, loin de tout rayon direct du soleil, de la chaleur excessive, d'une humidité trop élevée, ou de fortes vibrations. Evitez de le poser directement sur un autre maillon de la chaîne.

Le RT-1080 peut générer de la chaleur durant son fonctionnement normal. S'il est installé dans un coffret ou un meuble, vérifiez qu'il dispose d'une ventilation correcte. Laissez un espace d'au moins 10 cm tout autour de lui. Nous vous recommandons d'utiliser un meuble Hi-Fi spécifique, capable d'éliminer les vibrations susceptibles de détériorer la qualité sonore. Consultez votre revendeur agréé Rotel pour le choix d'un tel meuble.

Le RT-1080 est livré avec la télécommande RR-T93. N'oubliez pas qu'il doit être installé de telle manière que son capteur infrarouge reçoive aisément le signal envoyé par cette télécommande.

Câbles

Séparez les câbles secteur, audio numérique et audio analogique les uns des autres. Cela permet de minimiser les effets parasites émis par chacune de ces catégories de liaisons. N'utilisez que des câbles blindés de très haute qualité. N'hésitez pas à consulter votre revendeur agréé Rotel pour le choix des meilleurs câbles possible.

Télécommande

Le RT-1080 est livré d'origine avec sa télécommande RR-T93, capable d'en piloter à distance la majeure partie des fonctions.

Capteur infrarouge 8

Ce capteur infrarouge reçoit les codes de commande de la télécommande. Ne pas cacher ce capteur. S'il est obstrué, la télécommande ne fonctionnera pas correctement.

Ce bon fonctionnement peut également être altéré par les rayons directs du soleil ou certains types d'éclairage (lampes halogène, par exemple) qui émettent de la lumière infrarouge. En cas de problème, vérifiez également que les piles de la télécommande soient suffisamment chargées.

NOTE: Dirigez l'avant de la télécommande vers la façade du RT-1080 pour l'utiliser.

Piles de la télécommande

Deux piles de type UM-4/AAA (fournies) doivent être installées dans la télécommande avant son bon fonctionnement. Pour les installer, retirez le couvercle au dos de la télécommande. Installez les piles en respectant leur polarité gravée dans leur logement. Testez le bon fonctionnement avant de remettre le couvercle en place. Lorsque les piles commencent à être déchargées, la télécommande ne fonctionne plus que de manière erratique. Installez immédiatement des piles neuves.

NOTE: Retirez les piles de leur logement si vous ne devez pas utiliser la télécommande pendant une longue période. Ne laissez pas des piles déchargées dans la télécommande; elles peuvent présenter des fuites de liquide corrosif capable de détruire définitivement les circuits de la télécommande.

Branchements

Le RT-1080 dispose en face à arrière des prises suivantes: sortie niveau Ligne, deux prises antennes FM, une prise antenne AM, une prise d'interface pour ordinateur type DB-9, une prise pour récepteur de télécommande IR, une prise de commutation 12 V «trigger» et une prise d'alimentation secteur.

NOTE: Ne reliez aucun maillon du système dans les prises secteur tant que tous les branchements ne sont pas terminés. Assurez-vous que tous les branchements de maillon à maillon ont bien été effectués.

Prises RCA 22

Une paire de prises type RCA envoie un signal stéréo de niveau fixe depuis le RT-1080 vers votre préamplificateur, ou votre amplificateur intégré. Les sorties respectivement repérées LEFT (gauche) et RIGHT (droite) doivent être branchées dans les entrées correspondantes repérées TUNER sur le préamplificateur ou l'amplificateur intégré.

Antenne cadre AM 21

Le RT-1080 est livré avec une antenne cadre permettant de recevoir les signaux AM (stations émises en modulation d'amplitude). Placez cette antenne près du RT-1080.

Branchez le câble deux conducteurs 300 ohms dans les deux bornes à vis repérées AM LOOP (boucle AM), un câble à chaque borne. Le sens de branchement des deux conducteurs n'a pas d'importance; vérifiez simplement que le serrage est correct et que les deux câbles ne se touchent pas.

Vous devez orienter l'antenne afin d'obtenir la réception la plus correcte possible.

NOTE: On peut brancher une antenne AM extérieure en utilisant les deux bornes repérées «AM» à la place de l'antenne cadre. Seul un installateur agréé peut installer une antenne AM extérieure, répondant aux normes électriques en vigueur.

Antenne FM 20

Le RT-1080 est équipé de deux prises pour antennes FM, repérées «A» et «B». Cela vous permet de commuter entre deux antennes FM différentes, à partir d'une touche en face avant ou sur la télécommande. Cette caractéristique s'avère très utile pour passer d'une antenne intérieure à une antenne extérieure, par exemple, ou encore pour utiliser à la fois une antenne FM standard et un décodeur satellite fournissant lui aussi un signal FM.

NOTE: Les instructions suivantes concernent l'utilisation du tuner avec son antenne FM intérieure fournie. Pour utiliser une antenne FM de réception par câble ou satellite, voir les instructions fournies avec l'appareil en question.

Le RT-1080 est livré avec une antenne FM intérieure en forme de «T». Branchez sa prise F sur une des prises du tuner. Les deux œillets aux extrémités de l'antenne sont prévus pour la fixer le long d'un mur. Effectuez divers essais d'orientation correcte avant de la fixer définitivement.

NOTE: Pour utiliser une antenne extérieure, branchez-la sur la prise 75 ohms, via un câble adéquat. Seul un installateur agréé sera en mesure de vous fournir un équipement d'excellente qualité dans ce domaine: consultez votre revendeur Rotel à ce sujet.

Prise d'alimentation secteur 23

Votre RT-1080 est réglé en usine pour s'adapter aux caractéristiques de votre alimentation secteur, c'est-à-dire 230 volts 50 Hz, en Europe. Ce réglage figure sur une étiquette, en face arrière de l'appareil. Vérifiez qu'il est conforme à votre installation avant de brancher l'appareil sur le secteur.

Utilisez le câble secteur fourni. Branchez-le d'abord dans la prise à l'arrière du RT-1080, puis dans la prise murale. N'effectuez ce branchement que lorsque toutes les connexions entre maillons ont bien été effectuées.

Prises de commutation 12 V TRIGGER 24

Le RT-1080 peut être mis sous tension grâce à un signal 12 volts envoyé par un préamplificateur Rotel.

Il y a deux prises 12 V TRIGGER. La première permet de recevoir la tension 12 volts d'activation du tuner. La seconde renvoie la tension de 12 volts vers un second appareil, par exemple un amplificateur de puissance.

La commutation peut se faire en pratique avec une tension comprise entre 3 et 30 volts, en courant continu ou alternatif. Lorsqu'un câble est branché sur cette entrée et qu'une tension apparaît à ses bornes, le tuner s'allume. Si cette tension disparaît, le tuner se met en mode de veille Standby. L'indicateur de la face avant reste allumé, mais l'afficheur du tuner s'éteint et l'appareil ne fonctionne pas.

NOTE: Si vous utilisez cette fonction 12 V TRIGGER, laissez la touche POWER enfoncée (position ON).

Prise d'entrée télécommande EXT REM. IN 23

Cette prise jack 3,5 mm reçoit les codes de commande infrarouge normalisés (Xantech, etc.) via une liaison par câble. Cette caractéristique est utile si l'appareil, encastré dans un meuble, n'a pas son récepteur infrarouge visible de l'extérieur. Consultez votre revendeur agréé Rotel pour connaître les accessoires optionnels nécessaires à l'utilisation de cette prise.

Prise d'interface ordinateur COMPUTER I/O 25

Cette prise d'interface, de type RS-232, permet de commander l'appareil à partir d'une unité spéciale ou d'un ordinateur équipé d'un logiciel approprié. En fait, cela revient à envoyer les codes de la télécommande par l'intermédiaire d'une liaison câblée, via un contrôleur domotique spécialisé ou un logiciel de domotique géré par ordinateur PC.

La prise de la face arrière repérée COMPUTER I/O fournit les branchements nécessaires à cette fonction. Elle reconnaît le standard par prise modulaire 8 broches (type téléphone) RJ-45, tel celui utilisé dans les liaisons Ethernet 10-Base T.

Pour de plus amples informations sur ces branchements, les logiciels de gestion et les codes de commande via un ordinateur, contactez votre revendeur agréé Rotel.

Commandes de base

Les paragraphes suivants vont vous permettre de vous familiariser avec les fonctions et commandes principales de votre nouveau tuner. Les nombres cerclés renvoient aux illustrations, au début de ce manuel d'utilisation.

La plupart des fonctions sont accessibles, soit sur la face avant de l'appareil, soit sur la télécommande livrée avec. Lorsqu'apparaissent respectivement un chiffre et une lettre cerclés, ils renvoient respectivement à la face avant et à la télécommande. Par exemple, pour passer de la bande AM à la bande FM, vous pouvez soit presser la touche **19** de la face avant, soit presser la touche **D** de la télécommande. Si seul un numéro ou une lettre apparaît, c'est que la fonction correspondante n'est accessible que via la façade, ou au contraire la télécommande.

Bouton de mise sous tension POWER **1**

La touche POWER ne se trouve que sur la face avant du tuner.

Pressez la touche pour mettre le tuner sous tension. La lumière correspondante s'allume. Une seconde pression sur cette même touche coupe l'alimentation.

NOTE: Si vous utilisez la prise de renvoi d'un autre maillon pour alimenter le RT-1080, ou si vous utilisez la commutation 12 V TRIGGER, laissez toujours la touche POWER sur ON.

Afficheur de la face avant **6**

Ce grand afficheur fluorescent au centre de la façade du RT-1080 donne toutes les informations souhaitables sur la réception d'une station de radio (fréquence, gamme, numéro de présélection, information RDS, etc.)

Touche d'afficheur DISPLAY **15**

Vous pouvez désormais éteindre ou allumer l'afficheur de la face avant en pressant et maintenant la pression pendant au moins 3 secondes sur la touche repérée «DISPLAY». Lorsque l'afficheur est éteint, une pression sur n'importe quelle touche a pour effet de le réactiver instantanément.

Touche de mémorisation MEMORY **15** **E**

La touche repérée MEMORY est utilisée pour confirmer la mémorisation de différents réglages et fonctions du RT-1080, et notamment la présélection des stations. Son fonctionnement est expliqué plus loin en détail.

Réglage mode régional **1** **7** **15**

Le RT-1080 possède deux modes de fonctionnement par défaut: un pour les États-Unis, l'autre pour l'Europe. Cela concerne les gammes de fréquences AM et FM, les pas de recherche en fréquence, les différences entre les fonctions RDS en Europe et RBDS aux États-Unis. Le tuner que vous possédez a normalement été configuré en usine pour la région qui vous concerne.

Pour passer en mode «USA», appuyez et maintenez la pression simultanément sur les touches POWER, MEMORY et le chiffre «9» pendant au moins 5 secondes. Le mot LOADING apparaît dans l'afficheur, et l'appareil démarre en mode «USA».

Pour passer en mode «Europe», appuyez et maintenez la pression simultanément sur les touches POWER, MEMORY et le chiffre «0» pendant au moins 5 secondes. Le mot LOADING apparaît dans l'afficheur, et l'appareil démarre en mode «Europe».

Commandes de fonctionnement du tuner

Le RT-1080 intègre un tuner à synthèse numérique, doté des fonctions RDS et RBDS, avec présélection possible de 30 stations différentes. Cet appareil offre également une grande latitude quant à la recherche des stations. Voici un aperçu général de ces fonctions, expliquées dans les paragraphes qui suivent:

- **Accord en fréquence manuel.** Il permet de «monter» et «descendre» les fréquences pour rechercher les stations disponibles. (Mode TUNE/PRESET sur TUNE, AUTO TUNING hors service et recherche par les touches TUNING).
- **Accord direct par fréquence d'émission.** Ce type d'accord consiste à entrer directement dans le tuner les chiffres correspondants à la fréquence d'accord de la station voulue. (Touche FREQ DIRECT sur la télécommande, puis entrée de la fréquence via le clavier numérique).
- **Recherche automatique d'accord.** Les fréquences sont balayées automatiquement, et la recherche s'arrête à chaque fois qu'elle rencontre un signal suffisamment fort à l'antenne. (Mode TUNE/PRESET sur TUNE, AUTO TUNING en service, puis touches TUNING).
- **Sélection directe d'une station après mémorisation de celle-ci dans la banque des stations présélectionnées.** Les touches du clavier numérique permettent d'entrer directement le numéro de présélection de la station voulue.
- **Balayage de toutes les stations mises en mémoire.** La touche PRESET SCAN permet d'écouter brièvement toutes les stations préalablement mises en mémoire.
- **Recherche via les fonctions RDS (Europe) et RBDS (USA).** Ces fonctions fournissent un grand nombre d'indications sur les stations effectivement reçues. Voir plus loin la section RDS.

Touche de gamme BAND 19 D

La touche BAND permet de sélectionner la gamme d'ondes reçue: AM (Petites Ondes) ou FM (Modulation de Fréquence). Un indicateur correspondant s'allume dans l'afficheur, à gauche; la dernière station sélectionnée dans chaque gamme d'ondes est automatiquement choisie.

Commande d'accord TUNING 14 M

Une paire de touches, repérées UP («vers le haut») et DOWN («vers le bas») sur la face avant, et «TUN»/«PRESET» sur la télécommande représentent le moyen principal de recherche des stations et d'accord sur celles-ci du RT-1080. Vous pouvez utiliser au choix ces deux groupes de touches: leur fonction est identique.

Ces commandes jouent un rôle différent suivant le mode de recherche de station préalablement choisi:

En mode de recherche manuel (AUTO TUNING OFF), une pression sur les touches permet de modifier la fréquence, et de s'arrêter sur n'importe quelle valeur même si celle-ci ne correspond pas effectivement à une émission radio. Voir les paragraphes consacrés aux touches TUNE/PRESET et AUTO TUNING pour le choix du mode de recherche.

En mode de recherche automatique (AUTO TUNING ON), une pression sur une touche TUNING démarre automatiquement la recherche. La gamme de fréquence est balayée, et l'examen des fréquences s'arrête dès qu'une station émise est captée. Les stations émettant un signal trop faible sont volontairement ignorées durant cette recherche automatique. Si aucune nouvelle station n'est détectée, le tuner revient sur la station précédemment choisie. Voir les paragraphes consacrés aux touches TUNE/PRESET et AUTO TUNING pour le choix du mode de recherche.

Dans le mode présélection PRESET TUNING, chaque pression sur une touche sélectionne la station mémorisée précédente ou suivante, dans l'ordre des présélections (numéros choisis).

En mode de recherche RDS PTY, une pression sur une des deux touches entraîne la sélection d'un type de programmes, suivant une liste déroulante dans l'afficheur. Voir le paragraphe concernant la fonction RDS PTY.

NOTE: Plusieurs indicateurs, sur l'afficheur, vous assistent en permanence pendant les opérations de recherche d'une station. La fréquence est toujours affichée de manière claire et précise. Un indicateur «TUNED» confirme la bonne réception d'une station. L'indicateur «ST» s'allume si la station reçue émet en stéréophonie. Enfin, des indicateurs renseignent en permanence sur le mode de recherche et d'accord sélectionné.

Clavier numérique: Présélection des stations 7 F

Le RT-1080 peut mettre en mémoire jusqu'à trente stations différentes, que l'on rappelle ensuite via le clavier numérique, en tapant simplement leur numéro de mise en mémoire. Ces mémorisations concernent indifféremment des stations émises en AM ou en FM.

Normalement, le RT-1080 est livré en sortie d'usine avec un certain nombre de stations déjà mémorisées, mais celles-ci ne correspondent évidemment pas forcément à vos goûts (ou à vos fréquences en fonction de la situation géographique). Pour mémoriser une station, procéder comme suit:

1. Choisissez la gamme d'ondes désirée, AM ou FM, et trouvez la station voulue.
2. Appuyez sur la touche MEMORY de la face avant: une indication «MEMORY» se met à clignoter dans l'afficheur.
3. Pendant que cet indicateur MEMORY clignote, appuyez sur le numéro de présélection que vous désirez attribuer à la station en question. Par exemple, pour mémoriser la station dans la banque de mémoire n° 3, appuyez sur la touche «3». Pour la mémoriser sous le numéro 15, appuyez successivement sur les touches «1» puis «5».
4. Une station préalablement mise en mémoire sous ce même numéro sera alors automatiquement effacée, laissant place à la nouvelle.

Pour choisir une station préalablement mise en mémoire sous un numéro de mémorisation, appuyez simplement sur les touches correspondantes du clavier numérique: «3» pour la station n° 3, «1» et «5» pour la station n° 15. Pour la station mise en mémoire sous le numéro 30, appuyez sur la touche «3» puis la touche «0».

NOTE: Le clavier numérique est également utilisé pour entrer la fréquence exacte d'émission d'une station, lors de l'accord par entrée directe de la fréquence.

Touche de recherche par fréquence FREQ DIRECT: Accord par accès direct 1

Si vous connaissez la fréquence exacte de réception d'une station, vous pouvez entrer directement cette valeur (uniquement à partir de la télécommande), en utilisant successivement la touche repérée «FREQ DIRECT» puis les touches du clavier numérique.

1. Appuyez sur la touche FREQ DIRECT afin de faire passer les touches chiffrées du clavier numérique du mode de sélection des stations préréglées au mode d'accord par entrée directe de la fréquence de réception. L'affichage de la fréquence, en face avant se transforme en une suite de tirets, le premier clignotant.
2. Entrez le premier chiffre correspondant à la fréquence de réception. Il apparaît sur l'afficheur, tandis que le second tiret clignote. Entrez ainsi tous les chiffres composant la valeur de la fréquence de réception. Lorsque tous les chiffres ont été entrés, la station est automatiquement reçue par le tuner.

NOTE: Sur la version européenne du RT-1080, on presse successivement les touches «1» et «0» pour entrer la valeur 10, alors que dans la version américaine, une pression sur «1» suffit. De même, la version européenne nécessite d'entrer deux chiffres après la virgule, là où la version américaine ne nécessite qu'un seul chiffre.

EXEMPLES:

(USA FM) 87,50 MHz:
Appuyez sur 8 > 7 > 5

(Europe FM) 87,50 MHz:
Appuyez sur 8 > 7 > 5 > 0

(Tous, AM) 1 610 kHz:
Appuyez sur 1 > 6 > 1 > 0

Si aucune fréquence n'est entrée dans les cinq secondes suivant la dernière pression d'une touche, le tuner annule automatiquement le principe d'entrée directe de la fréquence.

Touche d'accord automatique AUTO TUNING **16 J**

La touche AUTO TUNING permet de choisir entre le mode de recherche directe par affichage de la fréquence et le mode de recherche manuel. En mode AUTO TUNING, chaque impulsion sur le bouton rotatif de la face avant ou une des touches de la télécommande fait automatiquement défiler la fréquence de réception des stations. Dès que le tuner rencontre une station, il s'arrête sur celle-ci. Une nouvelle impulsion sur le bouton ou pression sur une des touches relance la recherche. Les stations d'un niveau de réception trop faible sont automatiquement ignorées. Si aucune station n'est détectée, le tuner revient automatiquement à la fréquence de départ du balayage.

Pour passer du mode de recherche par fréquence FREQUENCY TUNING MODE au mode de recherche automatique AUTO TUNING, appuyez sur la touche AUTO TUNING. L'indication «AUTO» apparaît dans l'afficheur.

NOTE: Le mode AUTO TUNING est désengagé lorsque la touche TUNE/PRESET est placée en mode de recherche PRESET. Voir les paragraphes suivants.

Touche d'accord/présélection TUNE/PRESET **17 K**

La touche TUNE/PRESET permet de passer du mode de recherche par fréquence FREQUENCY TUNING (recherche et avance jusqu'à la station captée suivante) au mode de recherche PRESET TUNING (passage d'une station préalablement présélectionnée à la station présélectionnée suivante). Pour passer d'un mode à l'autre, simplement presser la touche TUNE/PRESET. Lorsque le mode PRESET est choisi, l'indication «PRESET» apparaît dans l'afficheur.

NOTE: Le mode AUTO TUNING est automatiquement désengagé lorsque la touche TUNE/PRESET est utilisée en position PRESET.

Touche de balayage des stations PRESET SCAN **18 L**

Ces touches activent la fonction de balayage automatique de chacune des stations présélectionnées. Lorsque vous pressez cette touche, le tuner commence automatiquement à vous faire écouter, successivement et pendant cinq secondes, chacune des stations précédemment mémorisées. Pour arrêter ce balayage sur la station en cours d'audition, appuyez simplement une seconde fois sur la touche.

NOTE: Si une station présélectionnée est en écoute au moment où l'on utilise la fonction PRESET SCAN, la première station suivante écoutée sera celle dont le numéro de mise en mémoire est immédiatement supérieur à la station que l'on écoutait. Si on n'écoutait pas une station présélectionnée, le balayage commence sur la station n° 1 et se termine avec la station n° 30.

Réception de type RDS

Le Rotel RT-1080 est équipé des fonctions RDS, ou Radio Data System (fonctions RBDS pour les États-Unis). Le principe du RDS consiste à transmettre en plus du message sonore normal des informations codées qui ajoutent des fonctions et possibilités au tuner. Les principales fonctions ajoutées sont les suivantes:

1. Affichage en clair du nom de la station reçue (par exemple, «Classique»)
2. Affichage du type de programme écouté (News pour infos, Rock, etc.)
3. Commutation automatique sur les informations routières
4. Texte défilant donnant diverses indications (morceau de musique émis, etc.)

De plus, le RDS permet d'accéder à d'autres fonctions pratiques:

1. Recherche de stations ne concernant qu'un type de programme (mode PTY, très peu répandu en France).
2. Recherche automatique des informations routières (mode TP)
3. Recherche automatique des stations diffusant régulièrement les informations routières (mode TA)

Les fonctions RDS sont désormais utilisées par la majorité des stations FM émettant en Europe. Pour information, le mode RBDS américain, semblable dans son principe, est plus récent et moins répandu.

NOTE: Les fonctions RDS sont dépendantes de chaque station écoutée. Si celles-ci ne semblent pas accessibles, n'incriminez pas votre tuner! Il fonctionnera alors comme un tuner traditionnel.

NOTE: Les fonctions RDS ne sont accessibles que sur la bande FM. Les fonctions décrites ci-dessous ne fonctionnent donc que sur cette bande de fréquences.

Touche d'afficheur DISPLAY **3 N**

Il y a cinq options d'affichage réservées au mode de réception d'une station RDS. L'accès à ces modes d'affichage se fait de manière séquentielle, en pressant une ou plusieurs fois la touche repérée DISPLAY. Ces options sont les suivantes:

1. Affichage standard de la fréquence
2. Affichage du nom de la station PS (en entier ou en abrégé, selon le choix de la station radio elle-même).
3. Affichage du type de programme PTY (très peu répandu en France, cette fonction permet de classer les stations suivant le type de programme émis.) Par exemple, les catégories sont Musique Classique, Jazz, Rock, Pop, Informations, Sport, Culture, Météo, Religion, Voyage, etc.) Si la station n'émet pas le signal RDS correspondant, l'indication PT clignote dans l'afficheur.
4. Heure (Clock Time). La date et l'heure sont affichées. Si la station n'émet pas le signal RDS correspondant, l'indication CT clignote dans l'afficheur.
5. Radio Text. Des messages écrits sont diffusés sur l'afficheur du tuner (fonction peu usitée en France). Si la station n'émet pas le signal RDS correspondant, l'indication RT clignote dans l'afficheur.

Touche PTY 2 G

La fonction de recherche PTY permet de ne sélectionner que les stations diffusant un certain type de message. (Fonction pratiquement pas utilisée en France):

1. Appuyez sur la touche PTY. Le contenu correspondant au type de programme apparaît sur l'afficheur.
2. Pour choisir un autre type de programme, utilisez les commandes TUNING.
3. Appuyez une seconde fois sur la touche PTY dans les cinq secondes, et le tuner ne recherchera que les stations diffusant le type de programme sélectionné. Si vous n'appuyez pas dans les cinq secondes, la fonction PTY est annulée.
4. Si aucune station ne correspond au type de programme sélectionné, le tuner revient sur la station précédemment sélectionnée.
5. Annulez la fonction PTY en pressant n'importe quelle touche (sauf la touche FM MONO, qui n'ont pas d'effet d'annulation).

Touche TP 5 P

Cette touche permet de rechercher les stations de radio émettant des informations routières régulières:

1. Pressez la touche TP. Le tuner cherche une station émettant des informations routières.
2. Si aucune station n'est trouvée, le tuner revient sur la station précédemment écoutée.
3. Annulez la fonction TP en pressant n'importe quelle touche (sauf la touche FM MONO, qui n'ont pas d'effet d'annulation).

Touche TA 4 O

Cette touche permet de rechercher les stations de radio émettant des informations routières spéciales:

1. Pressez la touche TA. Le tuner cherche une station émettant des informations routières.
2. Si aucune station n'est trouvée, le tuner revient sur la station précédemment écoutée.
3. Annulez la fonction TA en pressant n'importe quelle touche (sauf la touche FM MONO, qui n'ont pas d'effet d'annulation).

Touche AF 13 H

Dans certains cas, une station RDS est une station émettant sur plusieurs fréquences différentes afin de couvrir, avec le même programme, une zone géographique étendue. (C'est le cas par exemple des stations de Radio France, et de RTL, Europe 1, etc.). Ces stations envoient alors au tuner, en permanence, une liste de fréquences «alternatives» permettant de capter le même programme. Si c'est le cas, l'indication «AF» apparaît dans l'afficheur.

La touche AF est utilisée pour essayer ces diverses stations afin de trouver le signal émis le plus fort. Cette fonction est activée en permanence si l'indicateur AF est allumé.

1. Pressez la touche AF. Le tuner recherche alors toutes les fréquences «alternatives» stockées dans une liste, et s'accorde sur le signal à l'antenne correspondant le plus fort.
2. Si aucune station n'est trouvée, le tuner revient sur la station précédemment écoutée.
3. Si le signal trouvé devient trop faible, le tuner retourne à la fréquence précédente.
4. Annulez la fonction AF en pressant n'importe quelle touche (sauf la touche FM MONO, qui n'ont pas d'effet d'annulation).

Caractéristiques complémentaires

Les fonctions suivantes permettent d'améliorer encore la réception en FM, et/ou ajoutent d'autres possibilités pratiques au RT-1080.

Touche de réception mono FM MONO 12 A

Cette touche permet de forcer la réception d'une station stéréophonique en monophonie. C'est souvent une solution nécessaire lorsque la force du signal présente à l'antenne est trop faible. En stéréo, un indicateur correspondant s'allume dans l'afficheur.

NOTE: On utilisera systématiquement la touche Mono lorsque la réception FM est entachée de souffle ou de perturbations parasites diverses. En effet, un signal moins fort suffit généralement pour une bonne reproduction mono alors qu'il faut un signal fort pour une bonne réception en stéréo.

Touche d'atténuation antenne ANT ATT 9 C

Souvent repérée «LOCAL/DISTANCE» (réception locale/stations éloignées), cette touche réduit volontairement le niveau du signal à l'antenne. En utilisation normale (stations relativement éloignées); cette touche doit être laissée en position OFF (atténuation hors service). Cependant, si vous êtes géographiquement situé tout près de l'émetteur, vous pouvez rencontrer des problèmes de saturation. Dans ce cas, pressez la touche repérée ANT ATT pour bénéficier de l'atténuateur intégré. Dans ce cas, l'indication LOC s'allume sur l'afficheur. Une seconde pression sur la touche met hors service l'atténuateur. Cet atténuateur ne fonctionne que sur la gamme FM.

Touche bande étroite FM IF NARROW

La réception FM fonctionne en utilisant une porteuse (ou signal porteur) centré sur la fréquence d'accord. Pour s'accommoder des signaux qui présentent un léger glissement par rapport à cette porteuse, le tuner accepte des fréquences légèrement décalées, «à droite et à gauche», de la fréquence centrale. Cela donne les meilleurs résultats dans la plupart des situations géographiques.

Mais si vous vous trouvez dans une zone urbaine, desservie par de très nombreuses stations dont les fréquences d'accord se situent très près les unes des autres, vous pouvez entendre parfois des interférences provenant d'une station adjacente. Dans ce cas, le RT-1080 vous permet de réduire la gamme de fréquences analysée de part et d'autre de la fréquence centrale, afin de réduire les interférences inter-stations. Ce dispositif s'appelle FM IF NARROW (IF pour «Fréquence Intermédiaire», Narrow pour «étroit»). Il suffit pour le mettre en service de presser la touche correspondante FM IF NARROW. L'indication NARROW apparaît dans l'afficheur. Appuyez de nouveau sur la touche pour mettre hors service cette fonction.

Touche d'antenne A/B

Comme décrit dans le paragraphe BRANCHEMENTS EN FACE ARRIÈRE, le RT-1080 propose deux entrées d'antenne FM, repérées A et B. Ce sélecteur permet de sélectionner une des deux entrées, au choix. Un indicateur «A» ou «B» apparaît alors dans l'afficheur, indiquant quelle entrée est réellement en service.

Spécifications

Tuner FM

Sensibilité utile:

12,2 dBf

Sensibilité pour S/B = 50 dB:

20,2 dBf (mono)

45,3 dBf (stéréo)

Rapport signal/bruit (à 65 dBf):

75 dBf (mono)

72 dBf (stéréo)

Distorsion harmonique (à 65 dBf):

0,2 % (mono)

0,3 % (stéréo)

Réponse en fréquence:

10 Hz-15 kHz, ± 3 dB

Rapport de capture:

2 dB

Sélectivité:

47 dB (± 400 kHz)

Réjection fantôme:

90 dB

Réjection image:

80 dB

Réjection Fréquence Intermédiaire:

80 dB

Réjection AM:

55 dB

Séparation des canaux (100 Hz/1 kHz/10 kHz):

40/45/35 dB

Niveau de sortie:

1,2 volt

Entrée antenne:

75 ohms asymétrique

Tuner AM

Sensibilité utile:

300 μ V/m

Sélectivité:

25 dB

Distorsion harmonique:

0,5 %

Réjection image:

45 dB

Rapport signal/bruit:

48 dB

Niveau de sortie:

165 mV

Entrée antenne:

Antenne cadre

Divers

Consommation électrique:

10 watts

Alimentation secteur:

120 volts, 60 Hz (USA)

230 volts, 50 Hz (Europe)

Poids:

4,7 kg

Dimensions (L x H x P):

430 x 92 x 340 mm

Toutes ces spécifications sont garanties exactes au moment de l'impression

Rotel se réserve le droit d'effectuer toutes les améliorations souhaitables sans préavis.

Rotel et le logo Rotel HiFi sont des marques déposées de The Rotel Co, Ltd, Tokyo, Japon.

Español

Los números encerrados en cajas hacen referencia a la ilustración del RT-1080. Las letras encerradas en cajas hacen referencia a la ilustración del RR-T93.

Instrucciones Relacionadas con la Seguridad	5
Controles y Conexiones	8
Ejemplo de Conexionado	8
Mando a Distancia RR-T93	9

Acerca de Rotel..... 25

Para Empezar 26

Prestaciones Clave	26
Desembalaje.....	26
Colocación.....	26
Cables.....	26

Mando a Distancia 26

Sensor de Control Remoto 8	26
Pilas del Mando a Distancia	27

Conexiones..... 27

Salidas RCA 22	27
Antena de Bucle Cerrado para AM 21	27
Antena de FM 20	27
Entrada de Corriente Eléctrica 26	27
Conexiones para SEÑAL DE DISPARO de 12 V 24	27
Toma REMOTE EXT IN 23	28
Interfaz COMPUTER I/O 25	28

Controles de Funcionamiento Básicos 28

Botón de Puesta en Marcha (Power) 1	28
Visualizador de Funciones del Panel Frontal 6	28
Botón DISPLAY N	28
Botón MEMORY 15 E	28
Ajuste de la Sintonía en Función del País 1 7 15	28

Controles de Sintonización Básicos..... 29

Botón BAND 19 D	29
Controles TUNING 14 M	29
Teclado NUMERICO: Emisoras Presintonizadas 7 F	30
Botón FREQ DIRECT: Sintonización por Acceso Directo a la Frecuencia de la Emisora L	30
Botón de SINTONIZACION AUTOMATICA ("AUTO TUNING") 16 J	30
Botón TUNE/PRESET 17 K	30
Botón de EXPLORACION DE EMISORAS PRESINTONIZADAS ("PRESET SCAN") 18 I	31

Recepción de Emisoras con RDS y RBDS.. 31

Botón DISPLAY 3 N	31
Botón PTY 2 G	32
Botón TP 5 P	32
Botón TA 4 O	32
Botón AF 13 H	32

Funciones de Sintonización Adicionales... 32

Botón FM MONO 12 A	32
Botón ANT ATT 9 C	32
Botón FM IF NARROW 11	33
Botón ANT A/B 10 B	33

Características Técnicas..... 33

Sintonizador de FM	33
Sintonizador de AM.....	33
General.....	33

Acerca de Rotel

Rotel fue fundada hace 40 años por una familia cuyo entusiasta interés por la música la condujo a diseñar y construir componentes de Alta Fidelidad sin ningún tipo de compromiso. Esta pasión ha permanecido inalterada durante todo este tiempo, hasta el punto de que el objetivo de los fundadores de la compañía –proporcionar productos de la máxima calidad a melómanos y audiófilos independientemente de cuales sean sus posibilidades económicas- es compartido por todos sus empleados.

Los ingenieros de Rotel trabajan como un equipo compacto, escuchando y llevando a cabo el ajuste fino de cada nuevo producto hasta que satisface de manera exacta los estándares de calidad musical para los que fue diseñado. Para lograrlo, disponen de la máxima libertad para escoger los mejores componentes allí donde se encuentren. Le sorprenderá agradablemente encontrar exquisitos condensadores procedentes del Reino Unido y Alemania o semiconductores de Japón o Estados Unidos, mientras que los transformadores toroidales de potencia son construidos en la propia factoría de Rotel.

Rotel se ha ganado a pulso, a través de cientos de artículos, bancos de pruebas y galardones avalados por los críticos especializados más respetados del mundo, una sólida reputación por la excelencia de sus productos. Los comentarios de estos profesionales que escuchan música cada día hacen posible que la compañía se reafirme en la validez de sus objetivos: la puesta a punto de componentes y equipos musicales, fiables y asequibles.

Le agradecemos que haya adquirido este producto y esperamos que le permita disfrutar de su música predilecta durante largos años.

Para Empezar

Gracias por haber adquirido el Sintonizador Estereofónico de AM/FM Rotel RT-1080. Instalado en un sistema de reproducción musical de alta calidad, le proporcionará años y años de disfrute musical.

El RT-1080 es un componente de altas prestaciones muy completo. Todos los aspectos de su diseño han sido optimizados para preservar la gama dinámica y las sutilezas de su música favorita. El Concepto de Diseño Equilibrado exclusivo de Rotel combina placas de circuito impreso de diseño muy avanzado, una extensa evaluación de los componentes utilizados y numerosas pruebas de escucha para garantizar un sonido superior y una mayor fiabilidad a largo plazo.

Las placas de circuito impreso han sido diseñadas con Pistas Circuitales Simétricas con el fin de preservar fielmente las complejas relaciones temporales de la música. En los puntos más importantes del recorrido de la señal se han utilizado resistencias de película metálica y condensadores de poliestireno o polipropileno. Todos los aspectos de este diseño han sido cuidadosamente examinados para garantizar una reproducción de la música lo más fiel posible.

Las principales funciones del RT-1080 son fáciles de instalar y utilizar. Si usted ya tiene experiencia con otros sistemas estereofónicos, no debería sorprenderse por nada. Basta con que conecte el RT-1080 al resto de componentes de su equipo y disfrute con la escucha de sus composiciones musicales predilectas.

Prestaciones Clave

- Mando a distancia multifunción.
- Visualizador de Funciones Fluorescente claro y conciso.
- Capacidad de sintonización de emisoras de radio en AM y FM.
- 30 preselecciones para memorizar sus emisoras favoritas.
- Sintonización manual y automática de emisoras, sintonización con búsqueda automática de emisoras, barrido de emisoras preseleccionadas y sintonización directa por frecuencia.

- Funciones RDS (Radio Data System) para Europa y RBDS (Radio Broadcast Data Service) para Estados Unidos.
- Doble entrada de antena para FM seleccionable.
- Conmutación mono/estéreo, atenuación de la señal de antena local/distante seleccionable y banda estrecha/amplia seleccionable para la frecuencia intermedia (IF).
- Conexiones para señal de disparo de 12 V continuos para el arranque/apagado a distancia desde preamplificadores y procesadores de sonido envolvente de Rotel.
- Toma de entrada/salida de ordenador para el control del aparato desde un sistema de domótica o un ordenador equipado con software especial.

Desembalaje

Saque cuidadosamente el RT-1080, el mando a distancia y los correspondientes accesorios de su embalaje. Guarde la caja del embalaje para cualquier uso futuro de la misma. El embalaje o transporte del aparato en condiciones distintas de las originales puede provocar serios daños en el mismo.

Guarde el recibo de compra puesto que en caso de que el RT-1080 necesite algún servicio de mantenimiento durante el período de garantía constituye el principal reflejo de la fecha de compra.

Colocación

Al igual que todos los componentes de audio que manejan señales de bajo nivel, el RT-1080 puede verse afectado por su entorno. Evite colocar el aparato encima de otros.

El RT-1080 genera algo de calor durante su funcionamiento normal. Con el fin de prevenir cualquier sobrecalentamiento del aparato, debería haber unos 10 mm de espacio libre alrededor del chasis del mismo, así como una circulación de aire razonable.

Coloque el RT-1080 sobre una superficie sólida. Le recomendamos que instale el RT-1080 en un mueble diseñado específicamente para albergar componentes de audio. Un mueble de dicha clase está concebido para reducir o suprimir vibraciones susceptibles de afectar negativamente a la calidad sonora. Consulte a su distribuidor autorizado de productos

Rotel para que le informe sobre los diferentes modelos para componentes de audio y la correcta instalación de los mismos.

El RT-1080 se suministra de serie con un mando a distancia RR-T93 y debe ubicarse en lugares en los que la señal de rayos infrarrojos procedente de este último alcance sin problemas el Sensor de Infrarrojos del panel frontal.

Cables

Asegúrese de que los cables de alimentación, digitales y de modulación de su equipo estén alejados entre sí ya que de este modo se minimizarán las posibilidades de que la señal de audio se vea afectada por ruido o interferencias procedentes de los cables digitales o de alimentación. El uso exclusivo de cables apantallados de alta calidad también contribuirá a prevenir la entrada de ruido o interferencias susceptibles de degradar la calidad sonora de su equipo. Si tiene alguna pregunta que realizar al respecto, le recomendamos que visite a su distribuidor autorizado de productos Rotel para que le aconseje los cables más adecuados para su sistema.

Mando a Distancia

El RT-1080 se suministra de serie con un mando a distancia RR-T93 que gobierna la mayoría de funciones del aparato.

Sensor de Control Remoto 8

El sensor de control remoto capta los rayos infrarrojos procedentes del mando a distancia. No lo cubra ni bloquee nunca ya que en caso contrario no funcionará correctamente.

El funcionamiento del sensor de control remoto también puede verse afectado si es expuesto a la luz solar directa o ciertos tipos de iluminación artificial, como por ejemplo las lámparas halógenas (que emiten una cierta cantidad de luz infrarroja). Asimismo, es posible que las funciones de control a distancia no actúen de manera fiable si las pilas del RR-T93 están a punto de agotarse.

NOTA: Para utilizar el mando a distancia, oriéntelo hacia el sensor de control remoto del panel frontal del RT-1080.

Pilas del Mando a Distancia

Antes de utilizar el mando a distancia deben colocarse en el mismo dos pilas del tipo UM-4/AAA (suministradas con el RT-1080). Para instalar las pilas, quite en primer lugar la cubierta que figura en la parte posterior del RR-T93. Coloque las pilas respetando las indicaciones de polaridad que se ilustran en el propio compartimento portabaterías. Verifique que el mando a distancia funcione correctamente y a continuación vuelva a colocar en su lugar la tapa del compartimento portabaterías. Cuando las pilas empiecen a agotarse, el mando a distancia dejará de funcionar correctamente. Bastará con que cambie las pilas (todas) por otras nuevas para eliminar el problema.

NOTA: Quite las pilas del mando a distancia si no piensa utilizarlo durante un largo período de tiempo. No deje pilas agotadas en el interior del mando a distancia ya que podrían derramar productos químicos corrosivos susceptibles de dañarlo.

Conexiones

El panel posterior del RT-1080 incorpora conexiones para una salida de audio de nivel de línea, dos antenas de FM, una antena de AM, un interfaz de ordenador, un sensor de rayos infrarrojos remoto, señales de disparo de 12 V para el arranque a distancia y una entrada de corriente alterna.

NOTA: No conecte ningún componente de su equipo a una toma de corriente eléctrica hasta que la configuración del mismo haya sido completada y esté seguro de que todas las conexiones entre componentes han sido realizadas adecuadamente.

Salidas RCA 22

Un par de salidas de audio en formato RCA envían una señal estereofónica de nivel fijo desde el RT-1080 a su preamplificador, procesador de sonido envolvente o amplificador integrado. Utilice un cable de audio RCA estándar para conectar la toma de salida *left* a la entrada correspondiente al canal *izquierdo* para sintonizador de su controlador de sistema y la toma de salida *right* a la entrada correspondiente al canal *derecho* para sintonizador de su controlador de sistema.

Antena de Bucle Cerrado para AM 21

El RT-1080 incluye una antena de bucle cerrado para recibir señales de radio en AM. Saque esta antena del embalaje del aparato y sitúela cerca de este último.

Conecte el cable de dos conductores gemelos de 300 ohmios desde la antena de bucle cerrado al par de terminales de tipo tornillo designados por AM LOOP, fijando un cable a cada terminal. No importa el terminal al que se fije cada cable aunque sí el hecho de que las conexiones sean sólidas y los cables no se toquen entre sí.

Es posible que necesite girar o reorientar la antena para encontrar la mejor posición.

NOTA: Para utilizar una antena exterior, conecte su cable de dos conductores gemelos de 300 ohmios en lugar de la antena de bucle cerrado una vez que un instalador especializado haya montado el sistema de antena en concordancia con las normas de seguridad eléctrica locales.

Antena de FM 20

El RT-1080 tiene dos conexiones de antena para FM designadas por A y B. Esto le permite a usted conmutar entre dos sistemas de antena de FM diferentes utilizando un conmutador situado en el panel frontal o el mando a distancia. Esta función podría resultar útil para conmutar entre una antena exterior y una interior o incluso entre una antena de FM estándar y un decodificador de televisión por cable o por satélite que suministre una señal de antena en FM.

NOTA: Las instrucciones que siguen presuponen el uso de la antena de FM de tipo cable suministrada con el aparato. Para conectar un sistema de antena de FM correspondiente a televisión por cable o por satélite, lea las instrucciones suministradas con el correspondiente aparato.

El RT-1080 se suministra de serie con una antena interior de FM en forma de "T". Conecte la clavija coaxial en forma de "F" a uno de los dos conectores para antena de FM del RT-1080. Para conseguir una mejor recepción, despliegue la antena en forma de "T". En caso de que así lo desee, los dos pequeños agujeros que hay en los extremos

de la "T" le permitirán fijar la antena a una pared. Experimente con diferentes posiciones hasta conseguir la mejor recepción.

NOTA: Para utilizar una antena exterior, conecte su cable de 75 ohmios al conector de 75 ohmios en lugar de la antena interior una vez que un instalador especializado haya montado el sistema de antena en concordancia con las normas de seguridad eléctrica locales. En Estados Unidos, usted necesitará utilizar el convertidor en forma de "F" suministrado con el RT-1080 para conectar el cable coaxial de 75 ohmios a la entrada de antena.

Entrada de Corriente Eléctrica

26

Su RT-1080 está configurado en fábrica para que funcione con la tensión de red correspondiente al país en que usted lo haya comprado (120 voltios de corriente alterna a 60 Hz en Estados Unidos y 230 voltios de corriente alterna a 50 Hz en Europa). Dicha configuración está indicada en el panel posterior del aparato. Asegúrese de que su RT-1080 esté adecuadamente configurado para que se ajuste a los requisitos de su red eléctrica local.

Conecte el cable de alimentación suministrado de serie en el receptáculo AC INPUT situado en el panel posterior del RT-1080. Una vez que el resto de conexiones del panel posterior hayan sido completadas, inserte el cable de alimentación en una toma de corriente alterna de una de las paredes de su casa o en una toma conmutada del panel posterior de otro componente de su equipo.

Conexiones para SEÑAL DE DISPARO de 12 V 24

El RT-1080 puede ser activado por una señal de disparo de 12 voltios continuos procedente de un preamplificador Rotel.

Estas dos conexiones proporcionan una entrada para recibir la señal de disparo de 12 voltios procedente del preamplificador y una salida para enviar la señal de disparo a otro componente, como por ejemplo una etapa de potencia Rotel.

La entrada para señal de disparo acepta cualquier señal de control (tanto si es continua como alterna) de valor comprendido entre 3 y 30 voltios. Cuando se conecta un cable a la entrada y hay una señal de disparo presente, el sintonizador de activa.

Cuando la señal de disparo es interrumpida, el sintonizador se sitúa en su posición de espera ("standby"). El indicador luminoso del panel frontal permanece activado pero el visualizador de funciones se oscurece y el aparato no funcionará.

NOTA: Cuando utilice la función de Disparo con señal de 12 V, deje el botón POWER en la posición ON.

Toma REMOTE EXT IN 23

Esta minitoma de 3'5 mm recibe códigos de control por cable procedentes de sistemas de gestión por infrarrojos estandarizados por la industria (Xantech, etc.). Esta prestación podría resultar muy útil cuando el aparato estuviese instalado en el interior de un mueble y por tanto el sensor de rayos infrarrojos del panel frontal estuviera bloqueado. Consulte a su distribuidor autorizado de productos Rotel para que le informe acerca de estos repetidores externos de rayos infrarrojos y sobre el cableado adecuado para montar un conector que se adapte a la mencionada minitoma.

Interfaz COMPUTER I/O 25

El RT-1080 puede ser manejado desde un controlador de domótica independiente o un ordenador personal que funcione con software especial. Este control se lleva a cabo enviando desde un ordenador y por cable los códigos de funcionamiento habitualmente enviados por el RR-T93.

La entrada COMPUTER I/O proporciona la conexión necesaria para la anterior en el panel posterior del RT-1080. Acepta clavijas modulares RJ-45 de 8 patillas, como por ejemplo las habitualmente utilizadas en los cables 10-BaseT para interconexión de redes Ethernet.

Contacte con su distribuidor autorizado de productos Rotel para obtener más información acerca de las conexiones, el software y los códigos de funcionamiento para control por ordenador.

Controles de Funcionamiento Básicos

Las explicaciones que siguen le ayudarán a familiarizarse con las funciones y controles del RT-1080. Cuando una función está disponible tanto en el panel frontal como en el mando a distancia, se muestra un número (ver ilustración del panel frontal) y una letra (ver ilustración del mando a distancia) en las instrucciones. Por ejemplo, para cambiar de la banda de AM a la de FM, usted puede tanto pulsar el botón 19 del panel frontal como el botón D del mando a distancia. Cuando solamente aparezca un identificador, significa que el correspondiente control está disponible únicamente en el panel frontal o el mando a distancia pero no en ambos.

Botón de Puesta en Marcha (Power) 1

El botón POWER está ubicado en el panel frontal del RT-1080 y no está duplicado en el mando a distancia.

Púselo (situándolo en la posición IN) para poner en marcha el aparato. Tanto el indicador luminoso situado encima del conmutador como el visualizador de funciones del panel frontal se activarán. Pulse de nuevo el botón (devolviéndolo a su posición OUT) para desactivar el aparato.

NOTA: Si está utilizando una toma de corriente conmutada de otro componente para poner en marcha el RT-1080 o si está empleando el circuito de disparo de señal de 12 voltios, debería dejar el conmutador POWER en la posición ON.

Visualizador de Funciones del Panel Frontal 6

El visualizador de funciones fluorescente situado en la parte central del RT-1080 suministra información de estado correspondiente al funcionamiento del receptor de AM/FM (como por ejemplo visualización de la frecuencia de la emisora, banda de frecuencias, memoria preseleccionada, información RDS, etc.).

Botón DISPLAY N

Usted puede activar y desactivar el visualizador de funciones del panel frontal pulsando y manteniendo pulsado durante 3 segundos el botón DISPLAY del mando a distancia. Cuando el visualizador de funciones esté desactivado, la pulsación de cualquier botón o control hará que el aparato regrese al modo ON.

Botón MEMORY 15 E

El botón MEMORY es utilizado para confirmar y memorizar varios ajustes durante la puesta a punto inicial y el funcionamiento del RT-1080, incluyendo la preselección de emisoras. Su uso se describe con detalle en las secciones que siguen.

Ajuste de la Sintonía en Función del País 1 7 15

El RT-1080 tiene dos modos de funcionamiento por defecto, uno para Estados Unidos y uno para Europa, que lo configuran para que se adapte a las diferencias existentes en mercados locales, como por ejemplo los intervalos de sintonía en FM y AM y las diferencias entre los estándares RDS (europeo) y RBDS (estadounidense). Su aparato ha sido configurado en fábrica para que se adapte al modo por defecto correcto correspondiente al país en el que haya sido adquirido.

Para conmutar al modo por defecto para Estados Unidos, pulse y mantenga pulsados los botones POWER, MEMORY y 9 durante 5 segundos. La palabra LOADING aparecerá en el visualizador de funciones y el aparato se pondrá en marcha según la configuración estadounidense.

Para conmutar al modo por defecto para Europa, pulse y mantenga pulsados los botones POWER, MEMORY y 0 durante 5 segundos. La palabra LOADING aparecerá en el visualizador de funciones y el aparato se pondrá en marcha según la configuración europea.

Controles de Sintonización Básicos

El RT-1080 incluye un sintonizador de AM/FM por sintetización digital con capacidad RDS o RBDS y memorización de hasta 30 emisoras. El aparato ofrece un amplio rango de opciones de sintonización, que se repasan a continuación (se proporciona información detallada sobre las mismas en las siguientes secciones del presente manual):

- **La sintonización manual de la frecuencia** le permite a usted aumentar o disminuir el valor de la frecuencia hasta que encuentre una emisora. Sitúe el modo TUNE/PRESET en TUNE. Desactive la sintonización automática (AUTO TUNING). Utilice los controles TUNING para incrementar/decrementar la frecuencia de la emisora.
- **La sintonización directa de la frecuencia** le permite introducir los dígitos correspondientes a la frecuencia de la emisora deseada. Pulse el botón FREQ DIRECT del mando a distancia e introduzca los dígitos utilizando el teclado NUMERICO.
- **La sintonización por búsqueda automática de la frecuencia de la emisora** le permite a usted buscar hacia arriba o hacia abajo en el dominio de la frecuencia para encontrar la siguiente emisora válida. Sitúe el modo TUNE/PRESET en TUNE. Active la sintonización automática (AUTO TUNING). Utilice los controles TUNING para incrementar/decrementar la frecuencia de la emisora.
- **La sintonización de emisoras almacenadas en memoria** le permite introducir directamente el número de una emisora presintonizada almacenada en memoria. Introduzca el número de la emisora presintonizada utilizando el teclado NUMERICO.
- **La sintonización mediante barrido de las emisoras presintonizadas** le permite a usted explorar en sentido ascendente/descendente las emisoras preseleccionadas. Pulse el botón PRESET SCAN para iniciar la exploración.

- **El RDS (Europa) o RBDS (Estados Unidos)** proporciona un amplio abanico de funciones de sintonización y búsqueda basado en códigos de datos codificados en la señal de FM. Diríjase a la sección "RDS" de este manual para obtener información detallada al respecto.

Botón BAND

El botón BAND selecciona la posición del sintonizador en el modo de AM o FM. Púlselo para conmutar alternativamente entre uno y otro. Un indicador luminoso específico situado en la parte izquierda del visualizador de funciones del panel frontal se activará para confirmar su elección, mostrándose a continuación la frecuencia de la emisora seleccionada por usted.

Controles TUNING

Un par de botones, denominados DOWN/UP en el panel frontal y <TUN/PRESET> en el mando a distancia, se encargan de llevar a cabo las funciones de sintonización principales del RT-1080. En las instrucciones que siguen, nos referiremos a los botones de sintonía como DOWN/UP; usted puede utilizar tanto los del panel frontal como los del mando a distancia ya que su función es idéntica.

Estos controles permiten acceder a diferentes funciones de sintonía dependiendo del modo de funcionamiento seleccionado:

En el modo de SINTONIZACION DE FRECUENCIA ("FREQUENCY TUNING") con la función de SINTONIZACION AUTOMATICA ("AUTO TUNING") desactivada, pulse un botón DOWN/UP para saltar de forma manual a la frecuencia de la emisora siguiente independientemente de que en la misma se esté retransmitiendo o no un programa. *Diríjase a las secciones en las que se trata los botones TUNE/PRESET y AUTO TUNING para obtener más detalles sobre el cambio de los modos de sintonización.*

En el modo de SINTONIZACION DE FRECUENCIA ("FREQUENCY TUNING") con la función de SINTONIZACION AUTOMATICA ("AUTO TUNING") activada, pulse un botón DOWN/UP para iniciar la sintonización automática. El sintonizador iniciará automáticamente la exploración de frecuencias en sentido ascendente o descendente hasta que detecte la siguiente emisora disponible. En caso de que dicha emisora no sea la emisora buscada, repita el procedimiento de sintonización automática hasta encontrarla. Durante la sintonización automática, las emisoras débiles serán ignoradas. En caso de que no se detecte ninguna señal útil, el sintonizador regresará a la última emisora sintonizada. *Diríjase a las secciones en las que se trata los botones TUNE/PRESET y AUTO TUNING para obtener más detalles sobre el cambio de los modos de sintonización.*

En el modo SINTONIZACION DE EMISORAS PRESELECCIONADAS ("PRESET TUNING"), pulse un botón DOWN/UP para saltar a la siguiente emisora preseleccionada. *Diríjase a las secciones en las que se trata el botón TUNE/PRESET para obtener más detalles sobre el cambio de los modos de sintonización.*

En el modo de búsqueda PTY del RDS, pulse un botón DOWN/UP para seleccionar el tipo de programa deseado de la lista que se desplaza a través del visualizador de funciones. *Para más detalles, diríjase a la sección de sintonización RDS y a la subsección que hace referencia al botón PTY.*

NOTA: *Varias indicaciones que aparecen en el panel frontal le asisten durante el proceso de sintonización. Una visualización de gran tamaño muestra la frecuencia sintonizada. Un indicador de intensidad de señal muestra la "fuerza" de la señal entrante (es decir la que es captada por la antena). Un indicador luminoso TUNED se activa cuando una señal lo suficientemente intensa es recibida. Un indicador luminoso ST se activa cuando se recibe una señal estereofónica de FM (frecuencia modulada). Se dispone además de otros indicadores que muestran el modo de sintonización seleccionado en cada momento.*

Teclado NUMERICO: Emisoras Presintonizadas **Z F**

El RT-1080 puede almacenar hasta 30 emisoras para recuperarlas en cualquier momento con ayuda del teclado NUMERICO. Estas preselecciones pueden ser utilizadas para memorizar cualquier combinación de emisoras de AM y FM.

El RT-1080 es suministrado de fábrica con un conjunto de emisoras genéricas presintonizadas que pueden o no coincidir con emisoras disponibles en su área de residencia. Para memorizar una nueva emisora presintonizada:

1. Sintonice la emisora deseada, sea de AM o de FM.
2. Pulse el botón MEMORY del panel frontal. Un indicador luminoso MEMORY parpadeará en el visualizador de funciones del panel frontal.
3. Mientras el indicador MEMORY esté parpadeando, pulse el número de la preselección en la que usted desea almacenar la frecuencia de la emisora sintonizada. Por ejemplo, para memorizar la emisora como preselección 3, pulse el botón 3. Para memorizar la preselección 15, pulse el botón 1 seguido del 5.
4. Cuando se memoriza una nueva frecuencia en una determinada preselección, la emisora previamente almacenada en la misma es automáticamente borrada.

Para sintonizar una emisora previamente memorizada, basta con que pulse el correspondiente número de preselección utilizando los botones del teclado NUMERICO. Por ejemplo, para sintonizar la preselección 3 pulse el botón 3. Para sintonizar la preselección 30, pulse el botón 3 y a continuación pulse el botón 0 antes de que transcurran 5 segundos.

NOTA: Los botones del teclado NUMERICO también pueden ser utilizados para la sintonización por INTRODUCCION DIRECTA DE LA FRECUENCIA DE LA EMISORA ("FREQUENCY TUNING").

Botón FREQ DIRECT: Sintonización por Acceso Directo a la Frecuencia de la Emisora **L**

Si usted ya conoce la frecuencia de la emisora deseada, puede sintonizarla directamente utilizando el botón FREQ DIRECT (disponible sólo en el mando a distancia) y los botones del teclado NUMERICO.

1. Pulse el botón FREQ DIRECT para cambiar los botones del teclado NUMERICO desde el modo de preselección de emisoras al de acceso directo. La visualización de frecuencia presente en el visualizador de funciones del panel frontal se convertirá en una serie de barras, con la primera de ellas parpadeando, que representan los dígitos de la frecuencia de una emisora.
2. Introduzca el primer dígito correspondiente a la frecuencia de la emisora utilizando el teclado NUMERICO. El dígito aparecerá en la visualización de frecuencia y la segunda barra parpadeará. Introduzca los restantes dígitos de la frecuencia. Cuando todos los números hayan sido introducidos, el sintonizador sintonizará automáticamente la emisora correspondiente a la frecuencia visualizada.

NOTA: En la versión destinada al mercado estadounidense, la pulsación de 1 en el modo FM hará que se introduzca un 10 en la visualización de frecuencia. En la versión europea, es necesario pulsar un 1 y un 0 para introducir un 10. Para las emisoras de FM estadounidenses, pulse solamente un dígito después del punto decimal tal y como se muestra en el primer ejemplo que sigue. Para las emisoras de FM europeas, pulse dos dígitos después del punto decimal tal y como se muestra en el segundo ejemplo.

EJEMPLOS:

(FM EE.UU.) 87'50 MHz:
Pulse: 8 > 7 > 5

(FM Europa) 87'50 MHz:
Pulse: 8 > 7 > 5 > 0

(AM EE.UU./Europa) 1610 kHz:
Pulse: 1 > 6 > 1 > 0

En caso de que no se introduzca ninguna frecuencia en un intervalo de 5 segundos, el sintonizador cancelará el modo de sintonización por ACCESO DIRECTO A LA FRECUENCIA DE LA EMISORA y regresará a la última emisora sintonizada.

Botón de SINTONIZACION AUTOMATICA ("AUTO TUNING") **T6 J**

El botón AUTO TUNING conmuta entre la función de sintonización por búsqueda de frecuencia y la sintonización manual de frecuencia. Cuando se utilicen los botones DOWN/UP del panel frontal o el mando a distancia en el modo AUTO TUNING, el sintonizador empezará automáticamente a explorar frecuencias en sentido ascendente o descendente hasta que detecte la siguiente emisora útil. Si dicha emisora no es la deseada, utilice de nuevo los botones DOWN/UP para buscar la siguiente emisora. Las emisoras débiles serán ignoradas durante el proceso de sintonización automática. En caso de que no se detecte ninguna señal con la intensidad suficiente, el sintonizador regresará a la última emisora sintonizada.

Para conmutar entre los modos FREQUENCY TUNING y AUTO TUNING, pulse el botón AUTO TUNING. Aparecerá una indicación AUTO en el visualizador de funciones para confirmarlo.

NOTA: El modo AUTO TUNING es desactivado cuando el botón TUNE/PRESET es situado en el modo de sintonización PRESET. Diríjase a la siguiente sección para más detalles.

Botón TUNE/PRESET **T7 K**

El botón TUNE/PRESET conmuta entre los modos FREQUENCY TUNING (los botones DOWN/UP avanzan hacia la frecuencia correspondiente a la siguiente emisora) y PRESET TUNING (los botones TUNING avanzan hacia la siguiente emisora presintonizada). Para conmutar entre los dos modos, pulse el botón TUNE/PRESET. Cuando el modo PRESET esté activado, aparecerá una indicación luminosa en el visualizador de funciones del panel frontal para confirmarlo.

NOTA: El modo AUTO TUNING es desactivado cuando el botón TUNE/PRESET es situado en el modo de sintonización PRESET.

Botón de EXPLORACION DE EMISORAS PRESINTONIZADAS ("PRESET SCAN") **18 1**

Este botón activa una función de barrido de emisoras presintonizadas. Cuando usted pulse dicho botón, el sintonizador realizará automáticamente un barrido de todas las emisoras memorizadas, reproduciendo cada una de ellas durante cinco segundos antes de pasar a la siguiente. Para detener la exploración de emisoras en la emisora preseleccionada que desee escuchar, pulse de nuevo el mencionado botón.

NOTA: Si una emisora PRESINTONIZADA está seleccionada en el momento de pulsar el botón PRESET SCAN, la exploración comenzará con el número de presintonía inmediatamente superior y continuará a lo largo de todas las emisoras presintonizadas, deteniéndose en la presintonía inicial. Si no se ha sintonizado ninguna emisora presintonizada cuando el mencionado botón es pulsado, la exploración comenzará en la PRESINTONIA 1 ("PRESET 1") y finalizará en la PRESINTONIA 30 ("PRESET 30").

Recepción de Emisoras con RDS y RBDS

El Rotel RT-1080 está equipado con la función RDS ("Radio Data System"/"Sistema de Datos Radiofónicos") para Europa y la función RBDS ("Radio Broadcast Data Service"/"Servicio de Datos Radiofónicos") para Estados Unidos. Estos sistemas de radiodifusión proporcionan una funcionalidad adicional a la recepción de radio en FM mediante la transmisión de información codificada junto con la señal de radio. Esta señal es decodificada por un receptor equipado con los correspondientes circuitos RDS o RBDS y puede proporcionar una extensa gama de prestaciones entre las que se incluyen las siguientes:

1. Una visualización del nombre de identificación de la emisora (por ejemplo BBC1).
2. Una visualización del contenido de la programación de la emisora (por ejemplo ROCK o NOTICIAS).
3. Emisiones en las que se informa acerca del estado del tráfico.

4. Una visualización de texto relacionado con información o anuncios que se desplaza a través de la pantalla.

Además, el RDS proporciona varias opciones de búsqueda avanzadas entre las que se encuentran las siguientes:

1. La capacidad para buscar una emisora que contenga una programación determinada (PTY).
2. La capacidad de buscar información relacionada con el estado del tráfico (TP).
3. La capacidad de buscar automáticamente emisoras que estén difundiendo anuncios especiales relacionados con el estado del tráfico (TA).

La radiodifusión con RDS está ya ampliamente disponible en muchos mercados europeos desde hace bastantes años. Hay un gran número de emisoras que operan con dicho sistema, por lo que la inmensa mayoría de usuarios se familiarizará rápidamente con sus funciones. En Estados Unidos, la implementación del sistema RBDS es más reciente. En la actualidad, sólo unas pocas emisoras difunden señales RBDS, por lo que es posible que las funciones asociadas al mismo sean menos familiares para muchos usuarios. Consulte a su distribuidor autorizado de productos Rotel para obtener más información sobre el estado de la radiodifusión de señales de radio con RDS o RBDS en su mercado.

NOTA: Las funciones del RDS y el RBDS dependen por completo de la emisora que envía las señales adecuadamente codificadas. En consecuencia, solamente estarán disponibles en países en los que el RDS o el RBDS esté ya implementado y en los que las emisoras de radio difundan estas señales de datos. Si no hay emisoras RDS o RBDS, el RT-1080 funcionará como un receptor de radio convencional.

NOTA: Los servicios RDS y RBDS solamente están disponibles en la banda de FM. Por tanto, las funciones y botones que se describen a continuación sólo son operativos en el modo FM.

Botón DISPLAY **3 N**

Se dispone de cinco opciones de visualización cuando la emisora seleccionada en ese momento esté difundiendo información RDS y el indicador luminoso RDS del visualizador de funciones del panel frontal esté activado. Pulse el botón DISPLAY para saltar secuencialmente a través de las cinco opciones de visualización disponibles:

1. Visualización de **FRECUENCIA** estándar.
2. Nombre del **SERVICIO DE PROGRAMA**. Por lo general suele corresponder a las letras con que se designa a una determinada emisora (por ejemplo BBC1). Si la emisora seleccionada en ese momento no está difundiendo una señal RDS, el visualizador de funciones mostrará una indicación PS parpadeante.
3. **TIPO DE PROGRAMA**. Es una descripción del contenido de la emisora a partir de una lista estandarizada de tipos de programa (por ejemplo: NOTICIAS, TEMAS DE ACTUALIDAD, INFORMACION, DEPORTES, EDUCACION, DRAMA, CULTURA, CIENCIA, MUSICA VARIADA, MUSICA POP, MUSICA ROCK, MUSICA AMBIENTAL, MUSICA CLASICA LIGERA, MUSICA CLASICA SERIA, OTROS TIPOS DE MUSICA, TIEMPO, FINANZAS, PROGRAMAS PARA NIÑOS, ASUNTOS SOCIALES, RELIGION, CONVERSACIONES TELEFONICAS, VIAJES, OCIO, MUSICA JAZZ, MUSICA COUNTRY, MUSICA NACIONAL, MUSICA RETRO, MUSICA FOLK y DOCUMENTALES). En caso de que la emisora seleccionada no esté difundiendo una señal RDS, el visualizador de funciones mostrará una indicación PT parpadeante.
4. **TIEMPO**. Se trata de una visualización de tiempo y fecha difundida por la emisora. Si la emisora seleccionada no está difundiendo una señal RDS, el visualizador de funciones mostrará una indicación CT parpadeante.
5. **RADIOTEXTO**. Son mensajes de texto adicionales difundidos por la emisora que se desplazan a través de la pantalla de visualización. Si la emisora seleccionada no está difundiendo una señal RDS, el visualizador de funciones mostrará una indicación RT parpadeante.

Botón PTY 2 G

La función de búsqueda PTY le permite a usted explorar las emisiones disponibles para buscar emisoras RDS que emitan un tipo de programa con un contenido particular.

1. Pulse el botón PTY. El tipo de contenido del programa RDS seleccionado aparecerá en el visualizador de funciones.
2. Si lo desea, cambie a un TIPO DE PROGRAMA diferente utilizando los botones DOWN/UP para desplazarse a través de la lista.
3. Pulse una segunda vez, dentro de un intervalo de 5 segundos, el botón PTY. El sintonizador intentará encontrar una emisora RDS que esté difundiendo el tipo de programa seleccionado. Si el botón no es pulsado dentro de un intervalo de 5 segundos inmediatamente después de seleccionar un tipo de programa, la función PTY será cancelada.
4. Si no se localiza ninguna emisora para el tipo de contenido deseado, el sintonizador regresará a la última emisora sintonizada.
5. Cancele la función PTY pulsando cualquier otro botón (excepto FM MONO).

Botón TP 5 P

Busca una emisora RDS que esté difundiendo información sobre el estado del tráfico:

1. Pulse el botón TP. El sintonizador intentará encontrar una emisora RDS que esté difundiendo información sobre el estado del tráfico.
2. Si no se localiza ninguna emisora, el sintonizador regresará a la última emisora sintonizada.
3. Cancele la función TP pulsando cualquier otro botón (excepto FM MONO).

Botón TA 4 O

Busca una emisora RDS que esté difundiendo anuncios especiales relacionados con el estado del tráfico:

1. Pulse el botón TA. El sintonizador intentará encontrar una emisora RDS que esté difundiendo anuncios especiales relacionados con el estado del tráfico.
2. Si no se localiza ninguna emisora, el sintonizador regresará a la última emisora sintonizada.
3. Cancele la función TA pulsando cualquier otro botón (excepto FM MONO).

Botón AF 13 H

En algunos casos, una emisora RDS es parte de una red de emisoras que difunden la misma programación (por ejemplo, la programación de la BBC1 para el Reino Unido puede estar disponible en varias frecuencias diferentes). Las emisoras que difunden esta programación pueden transmitir una señal de datos RDS que suministre al sintonizador una lista de frecuencias alternativas en las que dicha programación esté disponible. En el caso de que esta lista de datos sea transmitida, aparecerá un indicador AF en el visualizador de funciones.

El botón AF es utilizado para explorar las frecuencias alternativas con el fin de encontrar una señal más intensa. Dicho botón sólo es operativo cuando el indicador luminoso AF está activado.

1. Pulse el botón AF. El sintonizador explorará cada una de las frecuencias alternativas correspondientes al mismo programa presentes en la lista memorizada y sintonizará la que posea la señal más intensa.
2. En caso de que no se localice ninguna emisora, el sintonizador regresará a la última emisora sintonizada.
3. En caso de que la intensidad de la señal correspondiente a la nueva emisora sea más débil, el sintonizador regresará a la emisora previamente sintonizada.
4. Cancele la función AF pulsando cualquier otro botón (excepto FM MONO).

Funciones de Sintonización Adicionales

Los siguientes botones permiten acceder a funciones que pueden utilizarse para mejorar la recepción en FM y/o proporcionar funcionalidad adicional:

Botón FM MONO 12 A

El botón FM MONO cambia la recepción de señales en FM de estéreo a mono. En el modo estereofónico, una señal estereofónica será oída si la emisora está difundiendo una señal estereofónica y si la misma posee la suficiente intensidad. Para confirmarlo, se activará el indicador luminoso "stereo" en el visualizador de funciones del panel frontal. En el modo monofónico, se oirá una señal monofónica incluso si la emisora está difundiendo una señal estereofónica.

NOTA: La conmutación de estéreo a mono puede ser una forma útil de mejorar la recepción de señales de FM débiles o distantes puesto que para obtener una recepción limpia en mono se necesita menos intensidad de señal que para hacer lo propio en estéreo.

Botón ANT ATT 9 C

Conocido a veces como selector LOCAL/DISTANCE, el botón ANT ATT reduce el nivel de la señal presente en la entrada de la antena de FM. Para lograr la mejor recepción posible de emisoras ubicadas a cierta distancia, este botón debería estar en su posición por defecto (OFF). Sin embargo, si usted se encuentra en una zona urbana muy cercana al transmisor de radio, es posible que la señal entrante sea lo suficiente intensa para sobrecargar las entradas de FM. Pulse este botón para reducir el nivel de la señal entrante. Una vez que el mismo haya sido activado, aparecerá una indicación luminosa LOC en el visualizador de funciones. Pulse el botón de nuevo para regresar al funcionamiento normal. Este conmutador sólo afecta a la recepción en FM.

Botón FM IF NARROW

La recepción en FM se basa en la recepción y decodificación de una señal portadora centrada en la frecuencia sintonizada. Para acomodar emisoras cuya señal portadora tenga la frecuencia ligeramente desajustada, el receptor acepta señales cuya frecuencia se sitúe muy cerca, en cualquiera de sus lados, de la sintonizada. De este modo se consiguen unos resultados satisfactorios en la mayoría de condiciones de recepción.

Si usted se encuentra en una zona urbana en la que haya un gran número de emisoras cuyas frecuencias estén muy cercanas entre sí, es posible que ocasionalmente note interferencias debidas a las emisoras adyacentes. Para proporcionar unas prestaciones superiores bajo estas condiciones, el RT-1080 le permite reducir la gama de frecuencias situada en cada uno de los lados de la frecuencia sintonizada, disminuyendo de este modo la interferencia entre emisoras. Pulse el botón FM IF NARROW para utilizar esta función. Para confirmarlo, aparecerá una indicación luminosa NARROW en el visualizador de funciones. Pulse de nuevo el citado botón para volver al modo de funcionamiento normal.

Botón ANT A/B

Tal y como se describe en la sección de este manual correspondiente a las CONEXIONES DEL PANEL POSTERIOR, el RT-1080 incluye dos conexiones para antena de FM designadas por A y B. Este botón permite conmutar entre las dos entradas de antena. Aparecerá una indicación luminosa A o B en el visualizador de funciones para confirmar cual de las dos antenas de FM está siendo utilizada.

Características Técnicas

Sintonizador de FM

Sensibilidad Util:

12'2 dBf

Sensibilidad para una Relación Señal/Ruido de 50 dB:

20'2 dBf (mono)

45'3 dBf (estéreo)

Relación Señal/Ruido (a 65 dBf):

75 dB (mono)

72 dB (estéreo)

Distorsión Armónica (a 65 dBf):

0'2% (mono)

0'3% (estéreo)

Respuesta en Frecuencia:

10-15.000 Hz, \pm 3 dB

Relación de Captura:

2.0 dB

Selectividad de Canal Alterno:

47 dB (\pm 400 kHz)

Nivel de Rechazo de las Señales Espúreas:

90 dB

Nivel de Rechazo de la Frecuencia Imagen:

80 dB

Nivel de Rechazo de la Frecuencia Intermedia (IF):

80 dB

Nivel de Supresión de las Señales de AM:

55 dB

Separación Estéreo

(100 Hz/1 kHz/10 kHz):

40 dB/45 dB/35 dB

Nivel de Salida:

1'2 V

Entrada de Antena:

75 ohmios no balanceada

Sintonizador de AM

Sensibilidad Util:

300 μ V/m

Selectividad:

25 dB

Distorsión Armónica:

0'5%

Nivel de Rechazo de la Frecuencia Imagen:

45 dB

Relación Señal/Ruido:

48 dB

Nivel de Salida:

165 mV

Entrada de Antena:

Antena de Bucle Cerrado

General

Consumo:

10 vatios

Alimentación:

120 voltios/60 Hz (EE.UU.)

230 voltios/50 Hz (Europa)

Peso:

4'7 kg

Dimensiones (An x Al x Pr):

430x92x340 mm

Todas las especificaciones son correctas en el momento de la impresión del presente manual.

Rotel se reserva el derecho a realizar mejoras sin aviso previo.

Rotel y el logotipo Rotel HiFi son marcas registradas de The Rotel Co., Ltd., Tokio, Japón.

Italiano

I numeri nel riquadro si riferiscono all'illustrazione dell'RT-1080. Le lettere nel riquadro si riferiscono all'illustrazione dell'RR-T93.

Importanti informazioni di Sicurezza	6
Controlli e collegamenti	8
Schema di collegamento	8
Controllo a distanza RR-T93	9

Alcune Parole Sulla Rotel 34

Per Cominciare 34

Caratteristiche essenziali	35
Sballaggio	35
Posizionamento	35
Cavi	35

Comando a Distanza 35

Sensore a distanza 8	35
Pile del comando a distanza	35

Collegamenti 36

Uscite RCA 22	36
Antenna am ad anello 21	36
Antenna FM 20	36
Ingresso in corrente alternata 26	36
Attivazione Trigger 12V 24	36
Presa EXT REM. IN 23	36
Interfaccia COMPUTER I/O 25	36

Controlli Operativi di Base 37

Pulsante di alimentazione 1	37
Display pannello anteriore 6	37
Pulsante DISPLAY N	37
Pulsante MEMORY 15 E	37
Modalità di regolazione a seconda del paese di utilizzo 1 7 15	37

Controlli Base di Sintonia 37

Pulsante BAND 19 D	37
Controlli di sintonizzazione (TUNING) 14 M	37
Tastiera numerica: Preselezione delle stazioni 7 F	38
Pulsante di FREQ DIRECT: sintonizzazione di accesso diretto L	38
Pulsante di AUTO TUNING 16 J	39
Pulsante TUNE/PRESET 17 K	39
Pulsante PRESET SCAN 18 I	39

Ricezione di Trasmissioni RDS e RBDS 39

Pulsante DISPLAY 3 N	39
Pulsante PTY 2 G	40
Pulsante TP 5 P	40
Pulsante TA 4 O	40
Pulsante AF 13 H	40

Altre Caratteristiche di Sintonizzazione.. 40

Pulsante FM MONO 12 A	40
Pulsante ANT ATT 9 C	40
Pulsante NARROW IF FM 11	41
Pulsante ANT A/B 10 B	41

Caratteristiche..... 41

Sintonizzatore FM	41
Sintonizzatore AM	41
Generali	41

Alcune Parole Sulla Rotel

Una famiglia, la cui passione per la musica ha spinto a realizzare componenti hi-fi di qualità, fondò la Rotel più di 40 anni fa. Attraverso gli anni la passione è rimasta intatta e l'obbiettivo di offrire prodotti eccezionali agli audiofili e amanti della musica ad un costo non elevato è condiviso da tutti alla Rotel.

Gli ingegneri lavorano come una squadra affiatata, ascoltando e mettendo a punto ogni nuovo prodotto finché non raggiunge perfettamente i loro standard musicali. Sono liberi scegliere i componenti in qualsiasi parte del mondo al fine di realizzare il prodotto nel miglior modo possibile. Così potrete trovare condensatori provenienti dall'Inghilterra e Germania, semiconduttori dal Giappone o dagli Stati Uniti, mentre i trasformatori sono prodotti proprio dalla Rotel.

La fama di eccellenza della Rotel è stata guadagnata grazie a centinaia di ottime riconoscimenti conferiti dai più autorevoli esperti del settore, che ascoltano la musica giorno. I loro commenti confermano l'obiettivo della società – La ricerca di un che sia musicale, affidabile e conveniente.

Vi ringraziamo per aver scelto questo prodotto augurandovi molte ore di piacevole intrattenimento musicale.

Per Cominciare

Grazie per aver acquistato il sintonizzatore stereo AM/FM Rotel RT-1080. Quando utilizzato in un impianto audio di alta qualità, vi garantirà anni di piacevole intrattenimento musicale.

L'RT-1080 è un componente completo di alta qualità. Tutti gli aspetti del design sono stati ottimizzati per garantire una gamma dinamica completa e le più sottili sfumature musicali. Il concetto Balanced Design della Rotel abbina un design circuitale avanzato, un'accurata selezione dei componenti e numerosi test di ascolto per una grande affidabilità nel tempo e un suono superiore.

I circuiti stampati sono progettati con tracce circuitali simmetriche in modo da garantire la precisione temporale del messaggio musicale. Le resistenze metalliche e i condensatori in polistirene o polipropilene sono

usati in percorsi di segnali importanti. Tutti gli aspetti di questo design sono stati esaminati per garantire la riproduzione musicale più fedele.

Le funzioni principali dell'RT-1080 sono facili da utilizzare. Se avete esperienza di altri impianti stereo, non dovrete avere alcun problema. Collegate semplicemente i componenti abbinati e gustatevi la musica.

Caratteristiche essenziali

- Comando a distanza senza fili con funzioni complete
- Display fluorescente di facile lettura
- Gamme di sintonia AM e FM
- Sintonizzatore con 30 stazioni preselezionabili per memorizzare le vostre stazioni preferite
- Frequenza manuale e sintonizzazione preselezionata, sintonizzazione con ricerca automatica, scansione delle stazioni preselezionate e sintonizzazione diretta della frequenza
- Funzionalità RDS (Radio Data System) per l'Europa e RBDS (Radio Broadcast Data Service) per USA
- Doppi ingressi selezionabili per l'antenna FM.
- Interruttore mono/stereo, attenuazione d'antenna selezionabile per stazioni locali o distanti, banda IF selezionabile stretta o ampia
- Collegamenti a scatto da 12V per attivazione e disattivazione a distanza di preamplificatori e processori surround Rotel
- Collegamento al computer I/O per il funzionamento dell'apparecchio da un controller di automazione domestica o un computer che utilizza un software speciale

Sballaggio

Togliete accuratamente l'RT-1080, il comando a distanza e gli accessori dal loro imballaggio. Conservate l'imballaggio e la scatola per un uso futuro. La spedizione e il trasporto dell'apparecchio in qualsiasi altra cosa potrebbe causare serio danno.

Tenete la ricevuta di vendita originale. Costituisce il promemoria migliore della data di acquisto nel caso fosse necessaria un'assistenza in garanzia.

Posizionamento

Come tutti i componenti audio che utilizzano segnali a basso livello, l'RT-1080 può essere influenzato dal suo ambiente. Evitate di appoggiarlo al di sopra di altri componenti.

L'RT-1080 produce calore durante il suo funzionamento. Ci dovrebbero essere 10 cm di spazio intorno al telaio e una ventilazione sufficiente in tutto l'ambiente dell'installazione per impedire il surriscaldamento.

Collocate l'apparecchio su uno scaffale solido. Vi raccomandiamo di installarlo in mobili adibiti a contenere componenti audio. Tali mobili sono progettati in modo da ridurre o eliminare le vibrazioni che possono influenzare in modo negativo la qualità del suono. Chiedete informazioni al vostro rivenditore autorizzato Rotel sul mobilio e la corretta installazione.

L'RT-1080 viene fornito con un comando a distanza RR-T93 e deve essere collocato in un luogo in cui il segnale a raggi infrarossi dal comando a distanza possa raggiungere il pannello anteriore del sensore a distanza.

Cavi

Tenete separati gli uni dagli altri i cordoni di alimentazione, i cavi digitali e i cavi audio. Questo ridurrà la possibilità che i cavi di segnale audio raccolgano disturbi o interferenze dai cavi di alimentazione o cavi digitali. Anche l'uso di cavi schermati di alta qualità contribuirà a prevenire il disturbo e l'interferenza. Se avete delle domande contattate il vostro rivenditore autorizzato Rotel per avere un consiglio sui cavi migliori per il vostro impianto.

Comando a Distanza

L'RT-1080 comprende un comando a distanza RR-T93 che controlla molte delle caratteristiche dell'RT-1080.

Sensore a distanza 8

Il sensore a distanza riceve segnali a raggi infrarossi dal comando a distanza. Non coprite o ostruite il sensore. In caso contrario il comando a distanza non funzionerà correttamente.

Il funzionamento del sensore a distanza può anche disturbato se viene esposto alla luce diretta del sole o a certi tipi di illuminazione (come le lampade alogene) che emettono luce a raggi infrarossi. Inoltre, le funzioni del comando a distanza potrebbero non funzionare in modo adeguato nel caso le pile dell'RR-T93 fossero scariche.

NOTA: Per utilizzare il comando a distanza, rivolgetelo verso il sensore a distanza sul pannello anteriore dell'RT-1080.

Pile del comando a distanza

Due pile del tipo AAA/UM-4 (in dotazione) devono essere installate prima che il comando a distanza possa essere utilizzato. Per installare le pile, togliete il coperchio sul retro dell'RR-T93. Installate le pile come mostrato nell'illustrazione nell'alloggiamento per le pile. Verificate il comando per il funzionamento, poi rimettete il coperchio. Quando le pile si esauriscono, il comando a distanza non controllerà l'RT-1080 in modo costante. L'installazione di pile nuove dovrebbe eliminare il problema.

NOTA: Togliete le pile dal comando a distanza se non venisse utilizzato per un lungo periodo di tempo. Non lasciate pile scariche nel comando a distanza; potrebbero lasciar uscire liquido chimico corrosivo che danneggerebbe l'apparecchio.

Collegamenti

L'RT-1080 pannello posteriore è provvisto di connessioni sul pannello posteriore per uscite audio di livello linea, due ingressi per antenna FM, uno per antenna AM, un'interfaccia per computer, una connessione per sensore ad infrarossi, connessioni a scatto da 12V per attivare il comando a distanza e l'ingresso in corrente alternata.

NOTA: *Non collegate alla rete di alimentazione alcun componente di sistema fino a che non avete completato il collegamento dell'impianto e siete sicuri che tutte le connessioni tra i componenti siano correttamente eseguite.*

Uscite RCA 22

Una coppia di uscite audio RCA invia un segnale stereo a livello fisso dall'RT-1080 al vostro preamplificatore, processore surround, o amplificatore integrato. Utilizzate un cavo standard audio RCA per collegare l'uscita sinistra all'ingresso tuner del canale sinistro del vostro controller di sistema e l'uscita destra all'ingresso tuner del canale destro del vostro controller di sistema.

Antenna am ad anello 21

L'RT-1080 è dotato di un'antenna ad anello per ricevere segnali radio AM. Rimuovete questa antenna dalla scatola e posizionate la vicino all'RT-1080.

Collegate il filo a due conduttori da 300 ohm dall'antenna alla coppia di terminali a vite contrassegnati AM LOOP, attaccando un filo su ogni terminale. Non è importante quale filo colleghiate a quale terminale, ma assicuratevi che i collegamenti siano ben saldi e che i due fili non si tocchino.

Potreste avere la necessità di ruotare o diversamente riorientare l'antenna per trovare la miglior ricezione.

NOTA: *Per utilizzare un'antenna esterna collegate il suo filo a due conduttori da 300 ohm ai terminali G e AM al posto dell'antenna ad anello, solo dopo che un installatore professionista abbia installato il sistema di antenna in osservanza alle normative elettriche locali.*

Antenna FM 20

L'RT-1080 è dotato di due connessioni d'antenna, indicate con A e B. Questo permette di selezionare due diversi tipi d'antenna, utilizzando un interruttore di controllo sul pannello anteriore o sul comando a distanza. Questa caratteristica potrebbe essere utile per commutare un'antenna interna ed un'antenna esterna o un'antenna standard FM e un decoder TV via cavo o satellitare che fornisce un segnale d'antenna FM.

NOTA: *Le istruzioni che seguono sono relative all'utilizzo di un'antenna standard FM a filo fornita con l'apparecchio. Per collegare un sistema d'antenna FM satellitare o via cavo, leggete le istruzioni fornite con quell'unità.*

L'RT-1080 è dotato di un'antenna interna FM a forma di "T". Collegate il suo connettore coassiale tipo F ad una delle connessioni d'antenna FM poste sull'RT-1080. Per una migliore ricezione, srotolate l'antenna a "T". Ci sono degli occhielli a entrambe le estremità della "T" che consentono di fissare l'antenna a un muro se lo desiderate. Provate diversi posizionamenti per ottenere la migliore ricezione.

NOTA: *Per utilizzare un'antenna esterna collegate il suo connettore coassiale da 75 ohm al connettore FM al posto dell'antenna interna a filo, solo dopo che un installatore professionista abbia installato il sistema di antenna in osservanza alle normative elettriche locali. Negli Stati Uniti dovete utilizzare il connettore di tipo F fornito per collegare il cavo da 75 coassiale ohm all'ingresso dell'antenna.*

Ingresso in corrente alternata 26

Il vostro RT-1080 è già predisposto in fabbrica per il corretto voltaggio in corrente alternata per il paese in cui lo avete acquistato (USA: 120 volt AC/60 Hz o Europa: 230 volt AC/50 Hz). La configurazione del voltaggio è indicata su una targhetta adesiva sulla parte posteriore del vostro apparecchio. Assicuratevi che il vostro apparecchio sia configurato correttamente per il vostro voltaggio in corrente alternata.

Inserite il cavo fornito nella presa AC INPUT sulla parte posteriore dell'unità. Una volta che tutti gli altri collegamenti sul pannello posteriore sono completati inserite la spina del cavo di alimentazione nella presa a muro in corrente alternata o nella presa in corrente ausiliaria di un altro componente di sistema.

Attivazione Trigger 12V 24

L'RT-1080 può essere attivato da un segnale trigger da 12V proveniente da un preamplificatore Rotel.

Questi due collegamenti forniscono un ingresso per ricevere un segnale a scatto da 12V preamplificatore e un'uscita per passare un segnale trigger a un altro componente come amplificatore di potenza Rotel.

L'ingresso a scatto accetta qualsiasi segnale di comando (AC o DC) che va da 3 a 30 volt. Quando un cavo è collegato all'ingresso e il segnale a scatto è presente, il sintonizzatore è attivo. Quando il segnale a scatto viene interrotto, il sintonizzatore entra il modalità STANDBY. La spia sul pannello anteriore rimane accesa, ma il display si oscura e l'apparecchio non funzionerà.

NOTA: *Quando utilizzate la caratteristica a scatto 12V, lasciate il pulsante di alimentazione in posizione ON.*

Presenza EXT REM. IN 23

Questo mini-jack da 3.5mm riceve codici di comando da trasmettitori a raggi infrarossi di tipo standard (Xantech, ecc.) attraverso collegamenti via cavo. Questa caratteristica potrebbe dimostrarsi utile quando l'unità fosse installata in un mobile apposito e il sensore sul pannello anteriore fosse ostruito. Consultate il vostro rivenditore autorizzato Rotel per avere informazioni su questi ripetitori esterni e sul cablaggio corretto del jack da inserire nella presa del mini-jack.

Interfaccia COMPUTER I/O 25

L'apparecchio può essere attivato da una centralina di comando home automation o da un PC con un particolare software che controlla l'impianto audio. Questo controllo viene realizzato inviando i codici di funzionamento in modo normale dal comando a distanza RR-T93 attraverso un collegamento a cavo rigido proveniente da questo computer.

L'ingresso Computer I/O fornisce il collegamento necessario sul pannello posteriore. Accetta spine standard RJ-45 a 8 pin modulari, come quelle utilizzate comunemente nel cablaggio 10-BaseT UTP Ethernet.

Per informazioni sui collegamenti, sul software e sui codici di funzionamento per il controllo del computer, consultate il vostro rivenditore Rotel.

Controlli Operativi di Base

Le spiegazioni seguenti vi aiuteranno a familiarizzare con le caratteristiche e i comandi. Quando una funzione è disponibile sia sul pannello anteriore sia sul comando a distanza, un numero (vedi l'illustrazione del pannello anteriore) e una lettera (vedi l'illustrazione del comando a distanza) vengono mostrate nelle istruzioni. Per esempio, per cambiare dalla banda AM a quella FM, potete sia premere il pulsante sul pannello anteriore **19** sia utilizzare il pulsante sul comando a distanza **D**. Quando appare solamente un termine di identificazione, quel comando è disponibile solamente sul pannello anteriore o sul comando a distanza, ma non su entrambi.

Pulsante di alimentazione **1**

Il pulsante POWER (di alimentazione) è posizionato sul pannello anteriore dell'RT-1080 e non viene duplicato sul comando a distanza.

Premete il pulsante all'interno per attivare l'unità. La spia sopra l'interruttore e il display del pannello anteriore si illumineranno. Premete nuovamente il pulsante (tornando nella posizione OUT), per disattivare l'unità.

NOTA: Se state utilizzando un'uscita attiva su un altro componente per alimentare l'RT-1080, o se state utilizzando l'interruttore a scatto da 12V, dovrete lasciare l'interruttore POWER in posizione ON.

Display pannello anteriore **6**

Il display fluorescente posto al centro dell'RT-1080 fornisce una serie di informazioni utilizzate nella ricezione AM/FM (come il display della frequenza della stazione, banda, memoria di prestazione, informazione RDS, ecc.).

Pulsante DISPLAY **N**

È possibile attivare e disattivare il display del pannello frontale tenendo premuto il tasto DISPLAY sul telecomando per 3 secondi. Quando il display è spento, agendo su qualsiasi pulsante o comando si ritornerà in modalità ON.

Pulsante MEMORY **15 E**

Il pulsante memory è utilizzato per confermare e memorizzare diverse regolazioni nella messa a punto e il funzionamento dell'RT-1080, incluse le preselezioni delle stazioni del sintonizzatore. Il suo utilizzo è descritto in dettaglio nelle importanti sezioni che seguono.

Modalità' di regolazione a seconda del paese di utilizzo

1 7 15

L'RT-1080 ha due modalità (una per gli Stati Uniti e una per l'Europa) che configurano l'unità per le differenze che esistono nei mercati locali tra cui gli intervalli di sintonia FM, gli intervalli di sintonia AM e le differenze negli standard RDS europei e quelli RDS degli Stati Uniti. Il vostro apparecchio è stato configurato in fabbrica nella corretta modalità del paese in cui è stato acquistato.

Per selezionare la modalità USA, tenete premuto i pulsanti POWER, MEMORY e 9 per cinque secondi. La parola LOADING apparirà sul display e l'unità si predisporrà nella configurazione USA.

Per selezionare la modalità europea, tenete premuti i pulsanti POWER, MEMORY e 0 per cinque secondi. La parola LOADING apparirà sul display e l'unità si predisporrà nella configurazione europea.

Controlli Base di Sintonia

L'RT-1080 è dotato di un sintonizzatore AM/FM a sintesi di frequenza digitale con funzione RDS o RBDS e preselezione di 30 stazioni. L'unità offre un'ampia gamma di tipi di sintonia (informazioni più dettagliate sono descritte nelle successive sezioni di questo manuale):

- La **sintonia di frequenza manuale** vi consente di spostarvi, avanti o indietro, alla frequenza della stazione successiva. Selezionate la modalità Tune/preset su TUNE. Disattivate AUTOTUNING. Utilizzate i controlli TUNING per spostarvi nella sintonia.
- La **sintonia di frequenza diretta** vi consente di accedere alle cifre della frequenza della stazione desiderata. Premete

il pulsante FREQ DIRECT sul comando a distanza e componete le cifre utilizzando i pulsanti numerici.

- La **sintonia con ricerca automatica di frequenza** vi permette di spostarvi nella ricerca in avanti o indietro per trovare il successivo segnale di trasmissione. Selezionate la modalità TUNE/PRESET su TUNE. Attivate l'AUTOTUNING. Utilizzate i controlli TUNING per spostarvi in avanti o indietro nella ricerca.
- La **sintonia delle stazioni preselezionate in memoria** vi consente di accedere direttamente al numero di una stazione preselezionata in memoria. Digitate il numero della preselezione memorizzata utilizzando i pulsanti numerici.
- La **sintonia a scansione delle stazioni preselezionate** vi consente di esplorare attraverso le stazioni preselezionate in memoria. Premete il pulsante PRESET SCAN per iniziare la scansione.
- La **sintonia RDS (Europa) o RBDS (USA)** offre una serie di particolari caratteristiche di sintonia e ricerca basata su messaggi codificati con i segnali di trasmissione. Leggete la sezione RDS di questo manuale per informazioni più dettagliate.

Pulsante BAND **19 D**

Il pulsante di banda BAND seleziona le gamme di frequenza AM o FM. Premete il pulsante per passare avanti e indietro fra AM e FM. Una spia corrispondente si illuminerà sulla parte sinistra del display del pannello anteriore per confermare la vostra scelta. La frequenza della stazione sintonizzata in quel momento apparirà.

Controlli di sintonizzazione (TUNING) **14 M**

Una coppia di pulsanti, etichettati DOWN/UP sul pannello anteriore e < TUN/PRESET > sul comando a distanza, fungono da comandi di sintonizzazione principali per l'RT-1080. Nelle istruzioni che seguono chiameremo questi pulsanti tasti DOWN/UP. Potete utilizzare sia il pannello anteriore sia il comando a distanza; la loro funzione è identica.

Questi controlli forniscono diverse funzioni di sintonia in relazione alla modalità di funzionamento:

Nella modalità di FREQUENCY TUNING, con l'AUTOTUNING disattivato

premete un pulsante DOWN/UP per saltare manualmente alla successiva frequenza di stazione, senza considerare o meno se una stazione stia trasmettendo su quella frequenza. (Leggete le sezioni relative al pulsante TUNE/PRESET e pulsante AUTOTUNING per ulteriori dettagli sul cambiamento delle modalità di sintonia.)

Nella modalità FREQUENCY TUNING con l'AUTOTUNING attivato

premete un pulsante DOWN/UP per fare partire l'AUTOTUNING. Il sintonizzatore incomincia automaticamente la scansione della frequenza, avanti e indietro, fin quando viene individuato il successivo segnale. Se questa non è la stazione desiderata, ripetete la procedura di sintonia automatica per trovare la stazione successiva. Le stazioni con segnale debole verranno saltate durante la sintonia automatica. Se non viene individuato alcun segnale che possa essere ricevuto, il sintonizzatore ritornerà all'ultima stazione precedentemente sintonizzata. (Leggete le sezioni relative al pulsante TUNE/PRESET e pulsante AUTOTUNING per ulteriori dettagli sul cambiamento delle modalità di sintonia.)

Nella modalità di SINTONIZZAZIONE PRESELEZIONATA (PRESET TUNING),

premete UN PULSANTE DOWN/UP per saltare alla seguente stazione preselezionata in memoria. (Leggete la sezione relativa al pulsante TUNE/PRESET per ulteriori dettagli sul cambiamento delle modalità di sintonia.)

In modalità di ricerca RDS PTY, premete un pulsante down/up per selezionare il tipo di programma desiderato dallo scrolling list sul display. Vedere la sezione sulla sintonizzazione RDS per maggiori dettagli. (Vedere la sezione del pulsante RDS PTY per maggiori informazioni).

NOTA: *Varie spie sul display del pannello anteriore aiutano nella sintonizzazione. Un ampio display mostra la frequenza sintonizzata e aumenta o diminuisce durante la sintonizzazione. Una spia della intensità del segnale indica la forza del segnale in ingresso. Una spia di sintonizzazione (TUNED) si illumina quando un segnale abbastanza forte viene ricevuto. Una spia ST si illumina quando viene ricevuto un segnale FM stereo. Inoltre, gli indicatori mostrano la modalità di sintonia attualmente selezionata.*

Tastiera numerica: Preselezione delle stazioni **Z F**

L'RT-1080 può memorizzare fino a 30 preselezioni per richiamare le stazioni in qualsiasi momento utilizzando la tastiera numerica. Queste preselezioni di stazioni possono essere utilizzate per qualsiasi combinazione di stazioni AM e FM.

L'RT-1080 viene consegnato dalla fabbrica con una serie generica di preselezioni che possono o meno abbinarsi alle stazioni disponibili nella vostra zona. Per memorizzare una nuova preselezione di stazione:

1. Sintonizzate la stazione desiderata, o AM o FM.
2. Premete il pulsante MEMORY sul pannello anteriore. Una spia MEMORY si illuminerà per cinque secondi sul display del pannello anteriore.
3. Mentre la spia MEMORY sta lampeggiando, premete il numero di preselezione dove desiderate memorizzare la frequenza della stazione. Per esempio, per memorizzare una stazione come preselezione 3, premete il pulsante 3. Per memorizzare il preset 15, premete il pulsante 1 seguito dal pulsante 5.
4. Una frequenza precedentemente memorizzata viene cancellata dalla memoria quando una nuova frequenza viene memorizzata con lo stesso numero di preselezione.

Per sintonizzarsi su una stazione precedentemente memorizzata, premete il numero preselezionato sulla tastiera numerica.

Per esempio, per memorizzare una stazione come preselezione 3, premete il pulsante 3. Per sintonizzare il preset 30, premete il pulsante 3 seguito dal pulsante 0 entro 5 secondi.

NOTA: *I tasti NUMERICI possono anche essere utilizzati per la sintonizzazione diretta della frequenza (FREQ DIRECT).*

Pulsante di FREQ DIRECT: sintonizzazione di accesso diretto **L**

Se conoscete la frequenza della stazione desiderata, potete sintonizzarvi direttamente utilizzando il pulsante FREQ DIRECT (solo sul comando a distanza) e la tastiera NUMERICA.

1. Premete il pulsante FREQ DIRECT per cambiare la tastiera NUMERICA dalla modalità di preselezione della stazione alla modalità Accesso Diretto (Direct Access). Il display del pannello anteriore si trasformerà in una serie di barre, rappresentanti i numeri di frequenza di una stazione, con la prima barra che lampeggia.
2. Introducete la prima cifra della frequenza della stazione utilizzando la tastiera numerica. La cifra apparirà sul display di frequenza e la seconda barra lampeggerà. Introducete le rimanenti cifre della frequenza. Quando tutte le cifre sono state inserite, il sintonizzatore si sintonizzerà automaticamente sulla frequenza di quella stazione.

NOTA: *Solo nella versione americana premendo 1 nella modalità FM si introdurrà 10 come i numeri sul display delle frequenze. Nella versione europea è necessario premere 1 e poi 0 per inoltrare il numero 10. Per le stazioni americane FM, premete solo un numero susseguente a un punto decimale come nel primo esempio. Per le stazioni FM europee, premete due cifre dopo il punto decimale come nel secondo esempio.*

ESEMPI:

(USA FM) 87.50MHz
premete: 8>7>5

(Europa FM) 87.50 MHz
premete: 8>7>5>0

(tutte AM) 1610kHz
premete: 1>6>1>0

Se non viene introdotta entro 5 secondi, il sintonizzatore annullerà la modalità di sintonizzazione FREQ DIRECT e ritornerà all'ultima stazione precedentemente sintonizzata.

Pulsante di AUTO TUNING 16 J

Il pulsante AUTO TUNING alterna tra la caratteristica di sintonia automatica per la ricerca della frequenza e la sintonia di frequenza manuale. Quando utilizzate i comandi Down/up nella modalità AUTO TUNING, il sintonizzatore comincerà automaticamente a passare attraverso le frequenze fino a che non viene ricevuto il successivo segnale di trasmissione. Se non si tratta della stazione desiderata, usate nuovamente i pulsanti DOWN/UP per cercare la stazione successiva. Le stazioni deboli verranno saltate durante questa sintonizzazione automatica. Se non viene recepito alcun segnale, il sintonizzatore ritornerà alla stazione precedentemente sintonizzata.

Per passare dalla modalità FREQUENCY TUNING e quella AUTO TUNING, premete il pulsante AUTO TUNING. Una spia AUTO apparirà sul display.

NOTA: Quando il pulsante TUNE/PRESET viene posto in modalità di sintonia PRESET, la modalità AUTO TUNING viene disattivata. Vedere la sezione successiva.

Pulsante TUNE/PRESET 17 K

Il pulsante TUNE/PRESET alterna fra la modalità FREQUENCY TUNING (i comandi DOWN/UP avanzano alla frequenza della stazione successiva) e la modalità PRESET TUNING (i comandi DOWN/UP avanzano alla successiva preselezione di stazione memorizzata). Per passare attraverso le due modalità premete il pulsante TUNE/PRESET. Una spia PRESET sul display del pannello anteriore si illuminerà quando la modalità PRESET è attiva.

NOTA: La modalità AUTO/TUNING è disinserita quando il pulsante TUNE/PRESET è posto in modalità di sintonizzazione PRESET.

Pulsante PRESET SCAN 18 I

Questo pulsante attiva una caratteristica di scansione predefinita PRESET SCANNING. Quando premete il pulsante il sintonizzatore passerà automaticamente attraverso tutte le stazioni preselezionate in memoria, riproducendone ognuna per cinque secondi prima di passare alla seguente. Per arrestare la scelta sulla stazione preselezionata desiderata, premete nuovamente il pulsante.

NOTA: Se una stazione preselezionata è sintonizzata nel momento in cui si preme il pulsante PRESET SCAN, la scansione inizierà con il numero successivo di preselezione e continuerà attraverso tutte le successive stazioni preselezionate. Se una stazione preselezionata non è sintonizzata al momento in cui viene premuto il pulsante, la scansione inizierà da PRESET 1 e continuerà fino a PRESET 30.

Ricezione di Trasmissioni RDS e RBDS

L'RT-1080 è dotato di ricezione RDS (Radio Data Systems) per l'Europa e di RBDS (Radio Broadcast Data Service) per gli Stati Uniti. Questi sistemi di trasmissione forniscono ulteriori funzionalità alla ricezione FM trasmettendo un'informazione codificata insieme al segnale radio. Questo segnale viene decodificato da un sintonizzatore dotato di RDS o RBDS e può offrire una gamma di informazioni che comprendono:

1. Un display con il nome di identificazione della stazione (es.: BBC1)
2. Un display del contenuto del programma della stazione (es./ ROCK o NOTIZIE)
3. Trasmissioni di informazione sul traffico
4. Annunci o informazioni che scorrono su un display

Inoltre, RDS offre parecchie caratteristiche di ricerca avanzata che comprendono:

1. La capacità di ricercare una stazione con il contenuto del programma desiderato (PTY)
2. La capacità di ricercare l'informazione sul traffico (TP)
3. La capacità di ricercare automaticamente stazioni che trasmettono particolari informazioni sul traffico (TA).

La trasmissione RDS è stata ampiamente disponibile in molti paesi europei per anni. C'è un vasto numero di stazioni RDS e molti utenti avranno già familiarizzato con le sue caratteristiche e l'uso. Negli Stati Uniti, l'uso del sistema RBDS è più recente. Meno stazioni stanno trasmettendo segnali RBDS e le sue caratteristiche possono essere meno familiari a molti utenti. Consultate il vostro rivenditore autorizzato Rotel per maggiori informazioni sulle trasmissioni RDS e RBDS sul vostro mercato.

NOTA: Le caratteristiche RDS e RBDS dipendono totalmente dalla trasmittente che invia i segnali codificati correttamente. Pertanto, saranno disponibili solamente sui mercati dove l'RDS o RBDS vengono implementati abitualmente e dove le stazioni trasmettono questi segnali. Se non ci sono stazioni RD o RBDS, l'RT-1080 funzionerà come un normale sintonizzatore radio.

NOTA: I servizi RDS e RBDS sono disponibili solo su trasmissioni FM. Le caratteristiche e i pulsanti descritti sotto sono operativi solamente in modalità FM.

Pulsante DISPLAY 3 N

Ci sono cinque modalità di display quando la stazione sintonizzata sta trasmettendo informazione RDS e la spia RDS sul display del pannello anteriore è illuminata. Premete il pulsante del display per passare in sequenza le cinque modalità disponibili del display:

1. Display di FREQUENZA standard
2. Nome del SERVIZIO DEL PROGRAMMA. Queste sono di base le lettere del nome della stazione (come BBC1). Se la stazione non sta trasmettendo un segnale RDS, il display evidenzierà "NO NAME DATA".
3. TIPO DI PROGRAMMA. Questa è la descrizione del contenuto della stazione da un elenco di tipi di programma. (NEWS (notizie), CURRENT AFFAIRS (attualità), INFORMATION (informazioni), SPORT, EDUCATION (educazione), DRAMA (teatro), CULTURE (cultura), SCIENCE (scienza), VARIED (varie), POP MUSIC, ROCK MUSIC, EASY LISTENING MUSIC (musica di facile ascolto), LIGHT CLASSICAL (classica leggera), SERIOUS CLASSICAL (classica seria), OTHER MUSIC (altra musica), WEATHER (previsioni del tempo), FINANCE (finanza), CHILDREN'S PROGRAMS (programmi per bambini), SOCIAL AFFAIRS (affari sociali), RELIGION (religione), PHONE IN (chiamate di radioascoltatori), TRAVEL (viaggi), LEISURE (tempo libero), JAZZ MUSIC, COUNTRY MUSIC, NATIONAL MUSIC, OLDIES MUSIC, FOLK MUSIC e DOCUMENTARY (documentari).) Se la stazione in corso non sta trasmettendo un segnale RDS, il display mostrerà una spia PT intermittente.

4. OROLOGIO (TIME). Display dell'orario e della data trasmesso dalla stazione. Se la stazione non sta trasmettendo un segnale RDS, il display mostrerà una spia CT intermittente.
5. TESTO RADIO (RADIO TEXT). Altri messaggi di testo trasmessi dalla stazione. Se la stazione non sta trasmettendo un segnale RDS, il display mostrerà una spia RT intermittente.

Pulsante PTY **2 G**

La funzione di ricerca PTY vi permette di vagliare le trasmissioni disponibili per le stazioni RDS che trasmettono un particolare tipo di contenuto di programma.

1. Premete il pulsante PTY. Il tipo di contenuto del programma RDS apparirà sul display.
2. Se desiderate, passate a un diverso tipo di programma utilizzando i pulsanti DOWN/UP per scorrere l'elenco.
3. Premete il pulsante PTY una seconda volta entro 5 secondi. Il sintonizzatore cercherà di trovare una stazione RDS che trasmetta il tipo di programma selezionato. Se il pulsante non viene premuto entro 5 secondi dopo la selezione di un tipo di programma, la funzione PTY verrà annullata.
4. Se non viene trovata alcuna stazione per il tipo di contenuto desiderato, il sintonizzatore ritornerà all'ultima stazione precedentemente selezionata.
5. Annullate la funzione PTY premendo qualsiasi altro pulsante (eccetto FM MONO).

Pulsante TP **5 P**

Ricerca una stazione RDS che trasmetta programmi di informazione sul traffico:

1. Premete il pulsante TP. Il sintonizzatore cercherà di trovare una stazione RDS che trasmetta programmi sul traffico.
2. Se non viene trovata alcuna stazione, il sintonizzatore ritornerà alla stazione precedentemente sintonizzata.
3. Annullate la funzione TP premendo qualsiasi altro pulsante (eccetto FM MONO).

Pulsante TA **4 O**

Ricerca una stazione RDS che trasmetta programmi di informazione sul traffico:

1. Premete il pulsante TA. Il sintonizzatore cercherà di trovare una stazione RDS che trasmetta programmi sul traffico.
2. Se non viene trovata alcuna stazione, il sintonizzatore ritornerà alla stazione precedentemente sintonizzata.
3. Annullate la funzione TA premendo qualsiasi altro pulsante (eccetto FM MONO).

Pulsante AF **13 H**

In alcuni casi, una stazione RDS è parte di una rete di stazioni che trasmettono la stessa programmazione (per esempio, BBC1 programmata nel Regno Unito è disponibile su parecchie stazioni diverse). Stazioni che trasmettono questa programmazione possono trasmettere un segnale di dati RDS fornendo al sintonizzatore una serie di frequenze alternate in cui questo programma è disponibile. Se questo elenco di dati è trasmesso, una spia AF apparirà sul display.

Il pulsante AF viene utilizzato per dare una scansione alle frequenze alternate per trovare un segnale più forte. Il pulsante è in funzione quando la spia AF è accesa.

1. Premete il pulsante AF. Il sintonizzatore esplorerà ognuna delle frequenze alternate per la stessa programmazione nell'elenco memorizzato e si sintonizzerà sul segnale più forte.
2. Se non viene localizzata alcuna stazione, il sintonizzatore ritornerà all'ultima stazione precedentemente sintonizzata.
3. Se la forza del segnale della nuova stazione è più debole, il sintonizzatore ritornerà alla stazione precedentemente sintonizzata.
4. Annullate la funzione AF premendo qualsiasi pulsante (eccetto FM MONO).

Altre Caratteristiche di Sintonizzazione

I seguenti pulsanti offrono caratteristiche che possono essere utilizzate per migliorare la ricezione FM e/o aggiungere ulteriore funzionalità:

Pulsante FM MONO **12 A**

Il pulsante MONO FM cambia la modalità FM dalla ricezione mono alla ricezione stereo. In modalità stereo si udirà un segnale stereo se la stazione sta trasmettendo un segnale stereo e c'è un'intensità di segnale sufficiente. Una spia stereo si illuminerà sul display del pannello anteriore. In modalità mono, si sentirà un segnale mono anche se la stazione sta trasmettendo un segnale stereo.

NOTA: Il passaggio in modalità mono può rappresentare un modo utile di migliorare la ricezione di segnali FM deboli e distanti. Per una ricezione mono limpida è necessaria una forza di segnale minore della ricezione stereo.

Pulsante ANT ATT **9 C**

Comunemente conosciuto come interruttore LOCAL/DISTANCE, il pulsante ANT/ATT riduce il livello di segnale all'ingresso dell'antenna FM. Per una migliore ricezione di stazioni distanti, questo pulsante dovrebbe essere in posizione OFF. Tuttavia, se vi trovate in un'area urbana molto vicina al trasmettitore radio, il segnale in ingresso potrebbe essere abbastanza forte da saturare gli ingressi FM. Premete questo pulsante per ridurre il segnale in ingresso. Quando attivato, una spia LOC apparirà sul DISPLAY. Premete nuovamente il pulsante per ritornare al normale funzionamento. Questo interruttore influenza solamente la ricezione FM.

Pulsante NARROW IF FM

La ricezione FM funziona ricevendo e decodificando un segnale portante centrato sulla frequenza sintonizzata. Per sintonizzare le stazioni che possono essere non perfettamente centrate su questa portante, il sintonizzatore accetta segnali che sono laterali alla frequenza di sintonia. Questo offre una resa soddisfacente nella maggior parte delle aree di ricezione.

Se vi trovate in una zona urbana con un ampio numero di stazioni con frequenze ravvicinate, potrete notare interferenza dalle stazioni vicine. Per fornire una resa migliore in queste condizioni, l'RT-1080 vi permette di ridurre la gamma delle frequenze ai due estremi della frequenza accuratamente sintonizzata, riducendo così l'interferenza fra stazioni. Per fare uso di questa caratteristica premete il pulsante FM IF NARROW. Una indicazione NARROW apparirà sul DISPLAY. Premete nuovamente il pulsante per ritornare al funzionamento normale.

Pulsante ANT A/B

Come descritto nella sezione *Collegamenti del pannello posteriore* (REAR PANEL CONNECTIONS) di questo manuale, l'RT-1080 fornisce due collegamenti per l'antenna FM, contrassegnati da A e B. Questo pulsante passa fra i due ingressi di antenna. Una spia A o B apparirà sul DISPLAY, indicando quale ingresso dell'antenna FM è attiva al momento.

Caratteristiche

Sintonizzatore FM

Sensibilità utilizzabile

12.2 dBf

Sensibilità di silenziamento (50 dB)

20.2 dBf (mono)

45.3 dBf (stereo)

Rapporto S/N (a 65 dBf)

75 dBf (mono)

72 dBf (stereo)

Distorsione armonica (a 65 dBf)

0.2% (mono)

0.3% (stereo)

Risposta in frequenza

10 Hz - 15 kHz, ± 3 dB

Rapporto di cattura

2.0 dB

Selettività di canale alternato

47 dB (± 400 kHz)

Rapporto di risposta spuria

90 dB

Rapporto di reiezione di immagine

80 dB

Rapporto di reiezione IF

80 dB

Rapporto di soppressione AM

55 dB

Separazione stereo (100Hz/1kHz/10kHz)

40 dB / 45 dB / 35 dB

Livello di uscita

1.2 V

Ingresso di antenna

75 ohm non bilanciato

Sintonizzatore AM

Sensibilità utilizzabile

300 μ V/m

Selettività

25 dB

Distorsione armonica

0.5%

Reiezione di immagine

45 dB

Rapporto S/N

48 dB

Livello di uscita

165 mV

Ingresso di antenna

Antenna ad anello

Generali

Assorbimento

10 watt

Alimentazione

USA: 120 volt, 60 Hz

CE: 230 volt, 50 Hz

Peso

4.7 kg

Dimensioni (L x A x P)

430 x 92 x 340 mm

Tutte le caratteristiche sono accurate al momento della stampa.

Rotel si riserva il diritto di apportare miglioramenti senza alcun preavviso

Rotel e il logo Rotel HiFi sono marchi registrati di The Rotel Co. Ltd. Tokyo, Giappone.

Deutsch

Die grau markierten Zahlen beziehen sich auf die Abbildungen des RT-1080. Die grau markierten Buchstaben beziehen sich auf die Abbildung der RR-T93.

Wichtige Sicherheitshinweise	6
Bedienelemente und Anschlüsse	8
Anschlußdiagramm	8
Fernbedienung RR-T93.....	8
Die Firma Rotel.....	42
Zu dieser Anleitung.....	42
Die wesentlichen Merkmale.....	43
Auspacken	43
Aufstellung des Gerätes.....	43
Kabel.....	43
Fernbedienung	43
Sensor an der Gerätefront 8	43
Einsetzen der Batterien in die Fernbedienung	43
Anschlüsse	43
Cinch-Ausgänge 22	43
MW-Rahmenantenne 21	44
FM-Antennenanschluß 20	44
Netzeingang 26	44
12 V TRIGGER-Anschlüsse 24	44
EXT REM. IN-Buchse 23	44
Computerschnittstelle 25	44
Grundbedienelemente	44
Netzschalter 1	44
Frontdisplay 6	45
DISPLAY-Taste N	45
MEMORY-Taste 15 E	45
Einstellen des Ländermodus 1 7 15	45
Grund-Tuning-Funktionen	45
BAND-Taste 19 D	45
Bedienelemente zur Frequenzabstimmung (TUNING CONTROLS) 14 M	45
ZIFFERTASTEN:	
Senderspeicher 7 F	46
FREQ DIRECT-Taste:	
Direkte Frequenzeinstellung über die Zehnerastatur L	46
AUTO TUNING-Taste 16 J	46
TUNE/PRESET-Taste 17 K	46
PRESET SCAN-Taste 18 I	46
RDS- und RBDS-Empfang.....	47
DISPLAY-Taste 3 N	47
PTY-Taste 2 G	47
TP-Taste 5 P	47
TA-Taste 4 O	47
AF-Taste 13 H	47
Zusätzliche Tuning-Tasten	48
FM MONO-Taste 12 A	48
ANT ATT-Taste 9 C	48
FM IF NARROW-Taste 11	48
ANT A/B-Taste 10 B	48
Technische Daten	48
FM-Tuner	48
AM-Tuner.....	48
Sonstige Daten.....	48

Die Firma Rotel

Die Firma Rotel wurde vor 40 Jahren von einer Familie gegründet, deren Interesse an Musik so groß war, daß sie beschloß, qualitativ hochwertigste HiFi-Produkte herzustellen und Musikliebhabern ungeachtet ihres Geldbeutels einen außergewöhnlichen Wert zukommen zu lassen. Ein Ziel, das von allen Rotel-Angestellten verfolgt wird.

Die Ingenieure arbeiten als Team eng zusammen. Sie hören sich jedes neue Produkt an und stimmen es klanglich ab, bis es den gewünschten Musikstandards entspricht. Die eingesetzten Bauteile stammen aus verschiedenen Ländern und wurden ausgewählt, um das jeweilige Produkt zu optimieren. So finden Sie in Rotel-Geräten Kondensatoren aus Großbritannien und Deutschland, Halbleiter aus Japan oder den USA und direkt bei Rotel gefertigte Ringkerntransformatoren.

Rotels guter Ruf wird durch hunderte von Testerfolgen von den angesehensten Testern der Branche, die jeden Tag Musik hören, untermauert. Die Ergebnisse beweisen, daß das Unternehmen sein Ziel konsequent verfolgt hat, mit Equipment hoher Musikalität und Zuverlässigkeit bei gleichzeitig günstigen Preisen.

Wir wünschen Ihnen viel Hörvergnügen.

Zu dieser Anleitung

Vielen Dank, daß Sie sich für den Rotel-AM/FM-Stereo-Tuner RT-1080 entschieden haben. Rotels Balanced-Design-Konzept entsprechend verfügt dieser Tuner über ein ausgeklügeltes Platinenlayout und hochwertige Bauteile. Klanglich überzeugt er ebenso wie in puncto Zuverlässigkeit.

Der RT-1080 ist mit einer Vielzahl von Ausstattungsmerkmalen ausgestattet. Alle Designaspekte sind darauf ausgelegt, den kompletten Dynamikbereich und feinste Nuancen der Musik wiederzugeben.

Die Signalwege sind streng symmetrisch gehalten, um Laufzeitunterschiede in den Kanälen zu verhindern. In die Platine sind Metallfilmwiderstände und Polystyrol- bzw. Polypropylenkondensatoren integriert. Alle Aspekte dieser Konstruktion dienen nur dem Ziel der originalgetreuen Wiedergabe von Musik.

Der RT-1080 ist einfach zu installieren und zu bedienen. Sollten Sie bereits Erfahrung mit der Installation anderer Stereosysteme haben, dürften keinerlei Probleme auftreten. Schließen Sie einfach die dazugehörigen Komponenten an und genießen Sie die Musik.

Die wesentlichen Merkmale

- Bedienerfreundliche Fernbedienung
- Großzügiges Display
- Tuning-Funktionen für UKW- und MW-Sender
- 30 Senderspeicher
- Manuelle Einstellmöglichkeit der Frequenz und Senderspeichersuche, automatische Frequenzabstimmung, Senderspeichersuchlauf, direkte Frequenzeinstellung
- RDS(Radio Data System) für Europa und RBDS(Radio Broadcast Data Service) für die USA
- Zwei schaltbare FM-Antennenanschlüsse
- FM Mono-Taste, ANT ATT-Taste zur Abschwächung des Signalpegels am FM-Antenneneingang, FM IF NARROW-Funktion
- 12V TRIGGER-Anschlüsse zur Fernein- und -abschaltung durch Vorverstärker und Surround-Prozessoren von Rotel
- Computer I/O-Anschluß

Auspacken

Nehmen Sie das Gerät vorsichtig aus der Verpackung. Neben dem Tuner enthält der Versandkarton eine Fernbedienung und weiteres Zubehör. Setzen Sie die beiliegenden Batterien in die Fernbedienung ein. Bewahren Sie den Versandkarton und das übrige Verpackungsmaterial des RT-1080 für einen eventuellen späteren Einsatz auf. Der Versand oder Transport des Tuners in einer anderen als der Originalverpackung kann zu erheblichen Beschädigungen des Gerätes führen.

Schicken Sie die Ihrem Tuner beiliegende Garantieforderungskarte ausgefüllt an den Rotel-Distributor in Ihrem Land. Bewahren Sie bitte die Original-Kaufquittung auf. Sie belegt am besten das Kaufdatum, das für Sie wichtig wird, sobald Sie eine Garantieleistung in Anspruch nehmen.

Aufstellung des Gerätes

Wie bei vielen anderen Audio-Komponenten auch, kann die Signalqualität des RT-1080 durch seine Umgebung beeinträchtigt werden. Stellen Sie ihn nicht auf andere Geräte.

Der RT-1080 erwärmt sich während des normalen Betriebes. Um das Gehäuse muß ein Freiraum von 10 cm und am Aufstellungsort eine ausreichende Luftzirkulation gewährleistet sein, um einer Überhitzung des Tuners vorzubeugen.

Stellen Sie das Gerät auf ein stabiles Regal. Wir empfehlen, ihn in entsprechendem HiFi-Mobiliar unterzubringen. HiFi-Mobiliar ist so ausgelegt, daß klangbeeinträchtigende Erschütterungen gedämpft bzw. unterdrückt werden. Lassen Sie sich von Ihrem autorisierten Rotel-Fachhändler in bezug auf HiFi-Mobiliar und die optimale Aufstellung von Audio-Komponenten beraten.

Dem RT-1080 liegt die Fernbedienung RR-T93 bei. Daher muß der RT-1080 dort aufgestellt werden, wo das Infrarotsignal der Fernbedienung ungehindert den Sensor an der Gerätefront erreichen kann.

Kabel

Achten Sie bitte darauf, daß Netz-, Digital- und die normalen Audio-Signalkabel separat verlaufen. Dies minimiert die Wahrscheinlichkeit, daß Netz- bzw. Digitalkabel die Signale der Analogkabel stören. Wir empfehlen, hochwertige abgeschirmte Kabel zu verwenden. Wenden Sie sich bei etwaigen Fragen zu den optimalen Kabeln für Ihr System an Ihren autorisierten Rotel-Fachhändler.

Fernbedienung

Zum Lieferumfang des RT-1080 gehört die Fernbedienung RR-T93. Über diese Fernbedienung können viele der Funktionen des RT-1080 gesteuert werden.

Sensor an der Gerätefront **8**

Dieser Sensor empfängt die Infrarotsignale der Fernbedienung. Verdecken Sie ihn nicht, da ansonsten kein ordnungsgemäßer Betrieb der Fernbedienung gewährleistet ist. Ist der Sensor hellem Licht, insbesondere Sonnenlicht, oder bestimmten Beleuchtungsarten (z.B. Halogenlicht) ausgesetzt oder sind die Batterien verbraucht, können Fehlfunktionen auftreten.

HINWEIS: Möchten Sie den RT-1080 über die Fernbedienung steuern, so richten Sie diese direkt auf den Sensor an der Gerätefront des Tuners.

Einsetzen der Batterien in die Fernbedienung

Vor Inbetriebnahme der Fernbedienung müssen die beiden beiliegenden Batterien (Typ UM-4/AAA) eingesetzt werden. Entfernen Sie den Batteriefachdeckel an der Rückseite der Fernbedienung. Legen Sie die Batterien entsprechend den Markierungen auf dem Batteriefachboden ein. Prüfen Sie, ob die Fernbedienung ordnungsgemäß funktioniert. Wenn ja, schließen Sie den Deckel.

HINWEIS: Wird die Fernbedienung über längere Zeit nicht benutzt, sollten die Batterien herausgenommen werden. Lassen Sie keine verbrauchten Batterien in der Fernbedienung, da diese durch auslaufende Batterien beschädigt werden kann.

Anschlüsse

Der RT-1080 verfügt über die folgenden Anschlußmöglichkeiten: Hochpegelausgänge, zwei FM-Antennenanschlüsse, einen AM-Antennenanschluß, eine Computerschnittstelle, einen EXT REM. IN-Anschluß, 12V TRIGGER-Anschlüsse sowie den Netzeingang.

HINWEIS: Schließen Sie die Systemkomponenten erst an das Netz an, wenn die Geräte miteinander verbunden sind und alle Verbindungen zwischen den Geräten ordnungsgemäß hergestellt wurden.

Cinch-Ausgänge **22**

Über die beiden Hochpegel-Cinch-Audioausgänge sendet der RT-1080 Stereo-Signale konstanter Stärke zu Ihrem Vorverstärker, System-Controller oder Vollverstärker. Verwenden Sie ein Standard-Cinch-Audiokabel, um die mit „LEFT OUTPUT“ gekennzeichnete Buchse mit dem linken Tuner-Eingangsanschluß an Ihrem System-Controller zu verbinden. Verbinden Sie die mit „RIGHT OUTPUT“ gekennzeichnete Buchse über ein zweites Standard-Cinch-Kabel mit dem rechten Tuner-Eingangsanschluß an Ihrem System-Controller.

MW-Rahmenantenne 21

Zum Empfang der MW-Audiosignale liegt dem RT-1080 eine Rahmenantenne bei. Nehmen Sie die Rahmenantenne aus dem Versandkarton und plazieren Sie sie neben dem RT-1080.

Schließen Sie das zweiadrige 300-Ohm-Kabel der Rahmenantenne mit den Kabelschuhen an die mit „AM“ und „G“ gekennzeichneten Anschlußklemmen an. Dabei spielt es keine Rolle, welches Kabel mit welcher Anschlußklemme verbunden wird. Achten Sie aber auf eine stabile Verbindung und darauf, daß die beiden Kabel sich nicht berühren.

Verändern Sie die Ausrichtung der Antenne solange, bis Sie einen optimalen Empfang haben.

HINWEIS: Schließen Sie eine MW-Außenantenne erst dann an, wenn das Antennensystem von einem Fachmann den örtlichen Vorschriften entsprechend installiert worden ist.

FM-Antennenanschluß 20

Der RT-1080 verfügt über zwei, mit A und B gekennzeichnete FM-Antennenanschlüsse, zwischen denen über die ANT A/B-Taste an der Gerätefront oder der Fernbedienung gewählt werden kann. Diese Funktion ermöglicht Ihnen, zwischen einer Zimmer- und einer Außenantenne oder zwischen einer Standard-UKW-Antenne und einem Kabel- oder TV-Satelliten-Decoder, der ein UKW-Antennensignal zur Verfügung stellen kann, hin und her zu schalten.

HINWEIS: Im folgenden wird davon ausgegangen, daß die dem Tuner beiliegende T-förmige Standard-UKW-Zimmerantenne verwendet wird. Hinweise zum Anschluß eines Kabel- oder Satelliten-TV-UKW-Antennensystems entnehmen Sie bitte der dem System beiliegenden Anleitung.

Der RT-1080 wird mit einer T-förmigen UKW-Zimmerantenne geliefert. Nehmen Sie die Antenne aus der Verpackung und schließen Sie den Koax-F-Stecker an einen der FM-Anschlüsse an der Rückseite des RT-1080 an. An jeder Seite der T-förmigen Antenne befindet sich jeweils eine Befestigungsöse. Damit kann die Antenne an einer Wand befestigt werden. Experimentieren Sie mit der Position der Antenne, bis der Empfang optimal ist.

HINWEIS: Verwenden Sie eine Außenantenne, so schließen Sie das 75-Ohm-Koaxialkabel anstelle der Zimmerantenne an den FM-Anschluß an. Vorher ist das Antennensystem von einem Fachmann entsprechend der örtlichen Bestimmungen zu installieren. In den USA ist der beiliegende Adapter (F-Typ) erforderlich, um das 75-Ohm-Koaxialkabel an den Antenneneingang anzuschließen.

Netzeingang 26

Ihr RT-1080 wird von Rotel so eingestellt, daß er der in Ihrem Land üblichen Spannungsversorgung (Europa: 230 Volt/50 Hz, USA: 120 Volt/ 60 Hz) entspricht. Die Einstellung ist an der Geräterückseite angegeben.

Verbinden Sie das beiliegende Netzkabel mit der Geräterückseite. Sind alle Verbindungen ordnungsgemäß hergestellt, schließen Sie das Netzkabel an eine Wandsteckdose oder die Gerätesteckdose einer anderen Systemkomponente an.

12 V TRIGGER-Anschlüsse 24

Der RT-1080 kann über das 12-Volt-Triggersignal eines Rotel-Vorverstärkers aktiviert werden.

Die mit IN gekennzeichnete Buchse empfängt das 12-Volt-Triggersignal des Vorverstärkers und über die mit OUT gekennzeichnete Buchse kann das Triggersignal zu einer anderen Komponente (z.B. zu einer Rotel-Endstufe) geleitet werden.

Der Triggereingang akzeptiert Gleich- oder Wechselspannungssignale von 3 bis 30 Volt. Ist ein Kabel an den Eingang angeschlossen und liegt ein Triggersignal an, wird der Tuner aktiviert. Wird das Triggersignal unterbrochen, schaltet der Tuner in den Standby-Modus. Die Betriebsanzeige leuchtet weiter, jedoch schalten sich Display und Gerät ab.

HINWEIS: Möchten Sie das 12V-Trigger-Feature nutzen, so ist die POWER-Taste in die EIN-Position zu setzen.

EXT REM. IN-Buchse 23

Diese 3,5-mm-Anschlußbuchse kann über ein Kabel mit 3,5-mm-Klinkensteckern mit einem Video-Link-Infrarotempfänger von Xantech (können Sie optional bei Systeminstallateuren erwerben) verbunden werden. Dieses Feature ist sehr hilfreich, wenn das Gerät in einen Schrank eingebaut und der Infrarotsensor verdeckt ist. Lassen Sie sich diesbezüglich von Ihrem autorisierten Fachhändler beraten.

Computerschnittstelle 25

Der RT-1080 kann über einen Home-Automation-Controller oder einen Computer mit spezieller Audio-Software bedient werden. Dabei werden die Betriebscodes, die der Tuner normalerweise von der Fernbedienung RR-T93 erhält, vom Computer gesendet.

Anschluß bietet der COMPUTER I/O-Eingang an der Geräterückseite. Die Verbindung zu diesem Eingang kann über einen RJ-45-8-Pin-Stecker hergestellt werden. Diese Stecker werden normalerweise bei der 10-BaseT UTP-Ethernet-Verkabelung genutzt.

Weitere Informationen zu diesem Ausstattungsmerkmal des RT-1080 erhalten Sie bei Ihrem autorisierten Rotel-Fachhändler.

Grundbedienelemente

Die folgenden Erläuterungen helfen Ihnen, sich mit den Ausstattungsmerkmalen und Bedienelementen vertraut zu machen. Die Referenznummern beziehen sich auf die Abbildungen am Anfang dieser Bedienungsanleitung.

Die meisten Funktionen können über die Bedienelemente an der Gerätefront (vergleiche Ziffern in der Abbildung der Gerätefront) und die beiliegende Fernbedienung (vergleiche Buchstaben in der Abbildung der Fernbedienung) gesteuert werden. Möchten Sie beispielsweise von MW auf UKW umschalten, können Sie entweder die BAND-Taste 19 an der Gerätefront drücken oder die BAND-Taste D auf der Fernbedienung. Ist eine Referenznummer angegeben, so kann diese Funktion nur über die Bedienelemente an der Gerätefront oder nur über die Fernbedienung aktiviert werden.

Netzschalter 1

Der RT-1080 kann nur über den Netzschalter (POWER-Taste) an der Gerätefront und nicht über die Fernbedienung ein- und ausgeschaltet werden.

Drücken Sie den Netzschalter, um das Gerät einzuschalten. Die LED über dem Netzschalter und das Display beginnen zu leuchten. Drücken Sie den Netzschalter noch einmal, so schalten Sie das Gerät ab.

HINWEIS: Wenn Sie den RT-1080 an die Gerätesteckdose einer anderen Systemkomponente anschließen oder die 12V TRIGGER-Funktion nutzen, muß der NETZSCHALTER vorher gedrückt (also in die EIN-Position) gebracht werden.

Frontdisplay 6

Das große FL-Display ist mittig in den RT-1080 integriert und stellt Statusinformationen über den AM/FM-Receiver zur Verfügung (z.B. Anzeige der Sendefrequenz, des Bandbereichs, des Senderspeichers, von RDS-Informationen usw.).

DISPLAY-Taste N

Sie können das Frontdisplay ein- und ausschalten, indem Sie die DISPLAY-Taste auf der Fernbedienung drei Sekunden lang gedrückt halten. Ist das Display abgeschaltet, so schaltet es sich nach Drücken einer beliebigen Taste wieder ein.

MEMORY-Taste 15 E

Mit der MEMORY-Taste können verschiedene Einstellungen im Setup und beim Betrieb des RT-1080 bestätigt und gespeichert werden (z.B. die Senderspeicher). Weitere Details folgen in den entsprechenden Abschnitten.

Einstellen des Ländermodus

1 7 15

Der RT-1080 verfügt über zwei Modi (einen für die USA und einen für Europa), die das Gerät entsprechend den Anforderungen des jeweiligen Landes konfigurieren (einschließlich FM-Tuning-Intervalle, AM-Tuning-Intervalle und Unterscheidung zwischen dem amerikanischen RBDS- und dem europäischen RDS-Standard). Ihr Gerät wird im Werk passend für das Land eingestellt, in das es geliefert wird.

Um in den US-Standardmodus zu schalten, drücken Sie 5 Sekunden lang die POWER-, die MEMORY- und die Zifferntaste 9. Im Display erscheint das Wort LOADING, und das Gerät wechselt in den US-Modus.

Um in den Europa-Modus zu schalten, drücken Sie länger als 5 Sekunden die POWER-, die MEMORY- und die Zifferntaste 0. Im Display erscheint das Wort LOADING, und das Gerät wechselt in den Europa-Modus.

Grund-Tuning-Funktionen

Der RT-1080 ist ein AM/FM-Digitaltuner mit RDS- und RBDS-Funktion sowie 30 Senderspeichern. Das Gerät bietet eine Reihe von Tuning-Funktionen. Im folgenden erhalten Sie eine kurze Übersicht (weitere Einzelheiten entnehmen Sie bitte den entsprechenden Abschnitten in dieser Anleitung):

- **Manuelles Einstellen der Frequenz.** Setzen Sie dazu die TUNE/PRESET-Taste auf TUNE. Deaktivieren Sie die AUTO-TUNING-Funktion. Schalten Sie mit DOWN/UP auf niedrigere bzw. höhere Frequenzen um.
- Bei der **direkten Frequenzeinstellung** geben Sie die Frequenz des gewünschten Senders direkt über die Zifferntasten ein. Drücken Sie zunächst die FREQ DIRECT-Taste auf der Fernbedienung und anschließend die entsprechenden ZIFFERNTASTEN.
- Bei der **automatischen Frequenzabstimmung** können Sie niedrigere und höhere Frequenzen anwählen und so das nächste Sendesignal finden. Setzen Sie die TUNE/PRESET-Taste auf TUNE. Aktivieren Sie den AUTO-TUNING-Modus. Mit DOWN/UP können Sie Sender mit niedrigeren bzw. höheren Frequenzen einstellen.
- Bei der **Senderspeichersuche** können Sie die Nummer eines gespeicherten Senders direkt über die Zifferntasten eingeben.
- Beim **Senderspeichersuchlauf** werden die gespeicherten Sender der Reihe nach abgerufen. Drücken Sie die PRESET SCAN-Taste, um mit dem Suchlauf zu beginnen.
- Die **RDS (Europa)- bzw. RBDS (USA)-Funktion** bietet eine Reihe von besonderen Tuning- und Suchmöglichkeiten. Diese basieren auf Datencodes, die mit dem Sendesignal codiert sind. Detaillierte Informationen hierzu entnehmen Sie bitte dem Kapitel RDS- und RBDS-Empfang in dieser Anleitung.

BAND-Taste 19 D

Mit der BAND-Taste können Sie zwischen UKW- und MW-Sendern hin und her schalten. Zur Bestätigung Ihrer Wahl leuchtet eine entsprechende Anzeige links im DISPLAY. Ferner wird die Frequenz des eingestellten Senders angezeigt.

Bedienelemente zur Frequenzabstimmung (TUNING CONTROLS) 14 M

Die Tasten DOWN/UP an der Gerätefront und <TUN/PRESET> auf der Fernbedienung dienen beim RT-1080 als wesentliche Bedienelemente zur Frequenzabstimmung. Im folgenden nennen wir der Einfachheit halber nur die DOWN/UP-Tasten. Sie können aber sowohl die Tasten an der Gerätefront als auch die Tasten auf der Fernbedienung nutzen; ihre Funktion ist identisch.

Diese Tasten bieten abhängig vom Betriebsmodus mehrere verschiedene Tuning-Funktionen:

Im Frequenzabstimmmodus mit deaktivierter AUTO-TUNING-Funktion drücken Sie eine DOWN/UP-Taste, um manuell zur nächsten Frequenz zu springen. Dies ist unabhängig davon, ob auf dieser Frequenz gesendet wird oder nicht. [Weitere Informationen zur Änderung der Tuning-Modi entnehmen Sie bitte unten den Abschnitten TUNE/PRESET-Taste und AUTO-TUNING-Taste.]

Im Frequenzabstimmmodus mit aktivierter AUTO-TUNING-Funktion drücken Sie eine DOWN/UP-Taste, um den AUTO-TUNING-Modus zu aktivieren. Der Tuner beginnt nun automatisch, die einzelnen Frequenzen zu durchlaufen, bis das nächste Empfangssignal erkannt wird. Ist der gefundene Sender nicht der gewünschte, wiederholen Sie den Auto-Tuning-Vorgang, um den nächsten Sender zu finden. Schwache Sender werden im Auto-Tuning-Modus übersprungen. Empfängt der Tuner kein Signal, so kehrt er zum zuletzt eingestellten Sender zurück. [Weitere Informationen zur Änderung der Tuning-Modi entnehmen Sie bitte den Abschnitten TUNE/PRESET-Taste und AUTO-TUNING-Taste.]

Im PRESET-TUNING-Modus drücken Sie eine DOWN/UP-Taste, um den nächsten Senderspeicher aufzurufen. [Weitere Informationen zur Änderung der Tuning-Modi entnehmen Sie bitte dem Abschnitt TUNE/PRESET-Taste.]

Im RDS-PTY-Suchmodus drücken Sie eine DOWN/UP-Taste, um die gewünschte Programmkategorie aus einer im Display erscheinenden Liste auszuwählen. [Weitere Informationen entnehmen Sie bitte dem Abschnitt zur PTY-Taste].

HINWEIS: Beim Tunen erweist sich das großzügige Display an der Gerätefront besonders bedienerfreundlich. Es zeigt die eingestellte Frequenz an, und eine Signalstärkeanzeige gibt Auskunft über die Empfangsbedingungen. Das Wort TUNED erscheint, wenn ein Signal ausreichender Stärke empfangen wird. Ist das eingehende Signal ein Stereo-FM-Signal, leuchten die Buchstaben ST. Zusätzlich wird der gewählte Tuning-Modus angezeigt.

ZIFFERTASTEN: Senderspeicher

Der RT-1080 kann bis zu 30 UKW-/MW-Sender in beliebiger Reihenfolge speichern. Diese Sender können jederzeit über die ZIFFERTASTEN abgerufen werden.

Im Werk werden eine Reihe von Sendern gespeichert, wobei diese nicht überall empfangen werden können. Möchten Sie einen neuen Sender speichern, gehen Sie folgendermaßen vor:

1. Stellen Sie den gewünschten Bandbereich ein: UKW oder MW.
2. Drücken Sie die MEMORY-Taste. Eine MEMORY-Anzeige erscheint im Frontdisplay.
3. Drücken Sie nun, während die MEMORY-Anzeige aufleuchtet, die Nummer, unter der Sie die Senderfrequenz speichern möchten. Um beispielsweise einen Sender unter der Nummer 3 zu speichern, drücken Sie die Zifferntaste 3. Um einen Sender unter der Nummer 15 zu speichern, drücken Sie erst die Taste 1 und anschließend die Taste 5.
4. Ein Sender wird aus dem Speicher gelöscht, sobald unter derselben Nummer eine neue Frequenz gespeichert wird.

Möchten Sie einen gespeicherten Sender abrufen, so drücken Sie die entsprechende(n) ZIFFERTASTE(N).

Um z.B. Senderspeicher 3 abzurufen, drücken Sie die Taste 3. Um Senderspeicher 30 aufzurufen, drücken Sie die Taste 3 und anschließend innerhalb von 5 Sekunden die Taste 0.

FREQ DIRECT-Taste: Direkte Frequenzeinstellung über die Zehnertastatur

Kennen Sie die genaue Frequenz des gewünschten Senders, können Sie diese direkt mit der FREQ DIRECT-Taste (nur auf der Fernbedienung) und den ZIFFERTASTEN direkt einstellen.

1. Drücken Sie die FREQ DIRECT-Taste, um den Ziffernblock vom Senderspeicher auf den Direktzugriffsmodus zu schalten. Im Frontdisplay erscheinen eine Reihe von Platzhaltern, die für die Senderfrequenz stehen. Der erste Platzhalter blinkt.
2. Geben Sie über den ZIFFERNBLOCK die erste Ziffer der Senderfrequenz ein. Die Ziffer erscheint im Frequenzdisplay und der zweite Platzhalter leuchtet auf. Geben Sie die restlichen Ziffern für die Frequenz ein. Sind alle Ziffern eingegeben, stimmt der Tuner automatisch auf die angezeigte Senderfrequenz ab.

HINWEIS: Bei der amerikanischen Version geben Sie im FM-Modus durch Drücken der 1 eine 10 ein. Bei der europäischen Version müssen Sie zur Eingabe einer 10 die 1 und anschließend die 0 drücken. Für die amerikanischen FM-Sender geben Sie nach dem Punkt nur eine Ziffer ein (siehe das erste der folgenden Beispiele). Für die europäischen FM-Sender geben Sie hinter dem Punkt zwei Ziffern ein (siehe das zweite der folgenden Beispiele).

BEISPIELE:

(USA FM) 87.50MHz
Drücke: 8>7>5

(Europa FM) 87.50MHz
Drücke: 8>7>5>0

(alle AM) 1610kHz
Drücke: 1>6>1>0

Erfolgt innerhalb von fünf Sekunden keine Frequenzeingabe, wird die FREQ DIRECT Tuning-Funktion deaktiviert. Der Tuner schaltet auf den zuletzt eingestellten Sender zurück.

AUTO TUNING-Taste

Mit der AUTO TUNING-Taste können Sie zwischen der Frequenzsuchfunktion und der manuellen Frequenzabstimmung wählen. Nutzen Sie die DOWN/UP-Tasten im AUTO TUNING-Modus, beginnt der Tuner automatisch nach dem nächsten Empfangssignal zu suchen. Ist der gefundene Sender

nicht der gewünschte, nutzen Sie erneut die DOWN/UP-Tasten, um den nächsten Sender zu suchen. Schwache Sender werden beim Auto Tuning übersprungen. Empfängt der Tuner kein Signal, kehrt er zum vorher eingestellten Sender zurück.

Drücken Sie die AUTO TUNING-Taste, um zwischen dem FREQUENCY TUNING-Modus und dem AUTO TUNING-Modus hin und her zu schalten. Im Display erscheint bei aktivierter Auto Tuning-Funktion eine AUTO-Anzeige.

HINWEIS: Der AUTO TUNING-Modus wird deaktiviert, wenn die TUNE/PRESET-Taste in den PRESET Tuning-Modus gesetzt wird. Siehe folgenden Abschnitt.

TUNE/PRESET-Taste

Mit der TUNE/PRESET-Taste können Sie zwischen dem FREQUENCY-TUNING-Modus (nach Drücken der DOWN/UP-Tasten sucht sich der RT-1080 die nächste Sendefrequenz) und dem PRESET TUNING-Modus (nach Drücken der DOWN/UP-Tasten sucht sich der RT-1080 den nächsten gespeicherten Sender). Drücken Sie die TUNE/PRESET-Taste, um zwischen den beiden Modi hin und her zu schalten. Eine PRESET-Anzeige leuchtet bei aktiviertem PRESET-Modus im Frontdisplay.

HINWEIS: Der AUTO TUNING-Modus wird deaktiviert, wenn die TUNE/PRESET-Taste in den PRESET Tuning-Modus gesetzt wird.

PRESET SCAN-Taste

Durch Drücken dieser Taste wird der Senderspeichersuchlauf aktiviert. Alle gespeicherten Sender werden der Reihe nach abgerufen. Jeder Sender wird fünf Sekunden gespielt, bevor der RT-1080 zum nächsten schaltet. Spielt der RT-1080 den gewünschten Sender, drücken Sie noch einmal die PRESET SCAN-Taste, um den Senderspeichersuchlauf zu beenden.

HINWEIS: Ist bereits ein gespeicherter Sender eingestellt, so beginnt der Senderspeichersuchlauf nach Drücken der PRESET SCAN-Taste mit der nächst höheren Speichernummer. Es werden alle Senderspeicher abgerufen, bis der Tuner am Ausgangssender angekommen ist. Drücken Sie die PRESET SCAN-Taste und ist vorher kein gespeicherter Sender eingestellt worden, so beginnt der Senderspeichersuchlauf mit SENDERSPEICHER 1 und ruft bis SENDERSPEICHER 30 alle gespeicherten Sender ab.

RDS- und RBDS-Empfang

Der Rotel RT-1080 ist mit RDS(Radio Data System)-Funktion für Europa und RBDS(Radio Broadcast Data Service)-Funktion für Amerika ausgestattet. Bei diesen Übertragungssystemen werden beim UKW-Empfang zusammen mit dem Radiosignal codierte Signale übertragen. Diese Signale werden von einem RDS- bzw. RBDS-Empfänger decodiert und damit eine Reihe zusätzlicher Informationen zur Verfügung gestellt:

1. Anzeige des Sendernamens des empfangenen Senders (z.B. BBC1)
2. Anzeige des Programminhalts des jeweiligen Senders (z.B. ROCK oder NEWS)
3. Verkehrsfunk
4. eine Fließtextanzeige für Ankündigungen oder Informationen

Zusätzlich haben Sie mit der RDS-Funktion die Möglichkeit,

1. nach einem Sender zu suchen, der den gewünschten Programminhalt ausstrahlt (PTY)
2. einen Sender mit Verkehrsfunk zu suchen (TP)
3. sich den stärksten Sender mit speziellen Verkehrsinformationen zu suchen (TA).

HINWEIS: Eine Nutzung der RDS-Funktion ist nur dann möglich, wenn der Sender entsprechend codierte Signale aussendet. Somit funktioniert dies nur in Ländern, in denen RDS implementiert ist und die Sender RDS-Signale übertragen. Sind keine RDS-Sender vorhanden, arbeitet der RT-1080 als Standard-Radio-Receiver.

HINWEIS: RDS- und RBDS-Informationen stehen nur bei UKW-Sendern zur Verfügung. Die im folgenden beschriebenen Features können nur im FM-Modus genutzt werden.

DISPLAY-Taste **3 N**

Überträgt ein eingestellter Sender RDS-Informationen und leuchtet die RDS-Anzeige im Frontdisplay, so gibt es fünf Display-Optionen. Diese können Sie nacheinander durch Drücken der DISPLAY-Taste abrufen:

1. **Standard-FREQUENZ-Anzeige.**
2. **PROGRAMMDIENST-Bezeichnung.** Dies ist normalerweise der Sendername wie z.B. BBC1. Sendet der eingestellte Sender keine RDS-Signale, blinkt im Display die Buchstabenkombination PS.
3. **PROGRAMMKATEGORIE.** Die folgende Aufzählung ist eine standardisierte Liste von Programmkategorien (NEWS, CURRENT AFFAIRS, INFO, SPORT, EDUCATION, DRAMA, CULTURE, SCIENCE, VARIED, POP, ROCK, EASY LISTENING, LIGHT CLASSICAL, SERIOUS CLASSICAL, OTHER MUSIC, WEATHER, FINANCE, CHILDREN, SOCIAL AFFAIRS, RELIGION, PHONE IN, TRAVEL, LEISURE, JAZZ, COUNTRY, NATIONAL MUSIC, OLDSIES, FOLK und DOCUMENTARY). Sendet der gewählte Sender keine RDS-Signale, so blinkt im Display die Buchstabenkombination PT.
4. **CLOCK TIME.** Eine vom Sender übertragene Zeit- und Datumsanzeige. Überträgt der eingestellte Sender kein RDS-Signal, blinkt im Display die Buchstabenkombination CT.
5. **RADIO TEXT.** Vom Sender ausgestrahlte zusätzliche Fließtextinformationen. Überträgt der ausgewählte Sender kein RDS-Signal, blinkt im Display die Buchstabenkombination RT.

PTY-Taste **2 G**

Die PTY-Suchfunktion ermöglicht die Suche nach RDS-Sendern, die eine vorgegebene Programmkategorie ausstrahlen.

1. Drücken Sie die PTY-Taste. Die Programmkategorie des eingestellten Senders erscheint im Display.
2. Wenn Sie dies möchten, so können Sie mit den DOWN/UP-Tasten die Liste durchsuchen und auf eine andere PROGRAMMKATEGORIE umschalten.
3. Drücken Sie die PTY-Taste innerhalb von 5 Sekunden ein zweites Mal. Der Tuner sucht nun nach einem RDS-Sender, der die gewählte Programmkategorie überträgt. Wird die PTY-Taste innerhalb der nächsten fünf Sekunden nach Auswahl der Programmkategorie nicht gedrückt, wird die Suchfunktion deaktiviert.

4. Findet der Tuner keinen Sender, der die gewünschte Programmkategorie ausstrahlt, kehrt der Tuner zum zuletzt eingestellten Sender zurück.
5. Deaktivieren Sie die PTY-Funktion durch Drücken einer beliebigen anderen Taste (mit Ausnahme der FM MONO-Taste).

TP-Taste **5 P**

Sie suchen einen RDS-Sender, der Verkehrsfunk überträgt:

1. Drücken Sie die TP-Taste. Der Tuner sucht nun einen RDS-Sender, der Verkehrsinformationen sendet.
2. Findet er keinen Sender, kehrt der Tuner zum zuletzt eingestellten Sender zurück.
3. Deaktivieren Sie die TP-Funktion, indem Sie eine beliebige andere Taste (mit Ausnahme der FM MONO-Taste) drücken.

TA-Taste **4 O**

So suchen Sie nach einem starken RDS-Sender, der spezielle Verkehrsinformationen überträgt:

1. Drücken Sie die TA-Taste. Der Tuner wird versuchen, einen RDS-Sender zu finden, der die gewünschten Verkehrsinformationen überträgt.
2. Findet er keinen Sender, kehrt der Tuner zum zuletzt eingestellten Sender zurück.
3. Deaktivieren Sie die TA-Funktion, indem Sie eine beliebige andere Taste (mit Ausnahme der FM MONO-Taste) drücken.

AF-Taste **13 H**

In einigen Fällen gehört der RDS-Sender zu einem Netz von Sendern, die alle das gleiche Programm übertragen (in Großbritannien wird beispielsweise BBC1 auf mehreren verschiedenen Frequenzen übertragen). Sender, die dieses Programm ausstrahlen, können dem Tuner ein RDS-Datensignal mit einer Liste alternativer Frequenzen senden. Wird diese Liste übertragen, erscheint im DISPLAY die AF-Anzeige.

Ist der Empfang eines Senders schlecht, wird nach dem Drücken der AF-Taste nach einem stärkeren Sender gesucht, der das gleiche Programm ausstrahlt. Die AF-Taste funktioniert allerdings nur, wenn die AF-Anzeige im DISPLAY leuchtet.

1. Drücken Sie die AF-Taste. Die Suche beginnt und es wird geprüft, ob ein stärkerer Sender das gleiche Programm ausstrahlt.
2. Wird kein Sender gefunden, kehrt der Tuner zum zuletzt eingestellten Sender zurück.
3. Ist der neue Sender schwächer als der zuvor eingestellte Sender, so kehrt der Tuner zu letzterem zurück.
4. Drücken Sie eine beliebige Taste (mit Ausnahme der FM MONO-Taste), um die AF-Funktion zu beenden.

Zusätzliche Tuning-Tasten

Die im folgenden aufgeführten Ausstattungsmerkmale werden zur Verbesserung des FM-Empfangs genutzt. Über die ANT A/B-Taste bietet der RT-1080 eine zusätzliche Funktion.

FM MONO-Taste **12** **A**

Mit der MONO-Taste schalten Sie im FM-Modus von Stereoempfang auf Monoempfang um. Im Stereo-Modus hören Sie ein Stereosignal, wenn der übertragende Sender ein Stereosignal sendet und die Signalstärke groß genug ist. Im Frontdisplay leuchtet die Stereoanzeige. Im Mono-Modus hören Sie ein Monosignal, auch wenn der Sender ein Stereosignal sendet.

HINWEIS: Das Umschalten in den Mono-Modus kann ein sinnvoller Weg sein, um den Empfang schwacher oder weit entfernter FM-Signale zu verbessern. Für einen sauberen Monoempfang ist eine geringere Signalstärke erforderlich als für den Stereoempfang.

ANT ATT-Taste **9** **C**

Diese Taste ist besser unter der Bezeichnung LOCAL/DISTANCE-Taste bekannt. Durch Aktivieren dieser Funktion wird der Signalpegel am FM-Antenneneingang gesenkt. Bei Sendern, deren Abstand zum Tuner ausreichend ist, sollte diese Taste in der Standard- bzw. OFF-Position bleiben. Wohnen Sie jedoch in der Nähe des Radiosenders, kann das eingehende Signal so stark sein, daß es zu einer Überlastung der FM-Eingänge kommt. Drücken Sie die ANT ATT-Taste, um das eingehende Signal abzuschwächen. Ist diese Funktion aktiviert, erscheint im DISPLAY die Anzeige LOC. Durch erneutes Drücken die-

ser Taste schalten Sie in den normalen Betriebszustand zurück. Diese Taste beeinflusst nur den FM-Empfang.

FM IF NARROW-Taste **11**

Beim FM-Empfang wird ein Trägersignal empfangen und decodiert, das auf die abgestimmte Frequenz eingepegelt ist. Der Receiver akzeptiert jedoch auch Signale, die etwas von dieser Trägerfrequenz abweichen. Dies führt in den meisten Gebieten zu einer zufriedenstellenden Empfangsqualität.

Wohnen Sie aber in einer Stadt, wo die Frequenzen mehrerer Sender sehr dicht beieinander liegen, so kann es zu Interferenzen kommen. Um unter diesen Bedingungen für einen besseren Empfang zu sorgen, bietet der RT-1080 die Möglichkeit, den von der präzise abgestimmten Frequenz abweichenden und vom Tuner akzeptierten Frequenzbereich zu reduzieren und somit Interferenzen zwischen den Sendern zu verringern. Drücken Sie die FM IF NARROW-Taste, um dieses Feature zu nutzen. Im DISPLAY erscheint die Anzeige NARROW. Drücken Sie diese Taste erneut, um in den normalen Betriebszustand zurückzuschalten.

ANT A/B-Taste **10** **B**

Wie im Abschnitt „ANSCHLÜSSE AN DER RÜCKSEITE“ dieser Anleitung beschrieben, verfügt der RT-1080 an der Rückseite über zwei, mit A und B gekennzeichnete FM-Antennenanschlüsse. Über die ANT A/B-Taste können Sie zwischen A und B hin und her schalten. Im DISPLAY leuchtet der Buchstabe A oder der Buchstabe B und zeigt damit an, welcher FM-Antenneneingang gerade aktiviert ist.

Technische Daten

FM-Tuner

Empfindlichkeit
12,2 dBf

50-dB-Empfindlichkeitsschwelle
20,2 dBf (Mono)
45,3 dBf (Stereo)

Geräuschspannungsabstand (bei 65 dBf)
75 dBf (Mono)
72 dBf (Stereo)

Klirrfaktor (bei 65 dBf)
0,2 % (Mono)
0,3 % (Stereo)

Frequenzgang
10 – 15.000 Hz, ± 3 dB

Gleichwellenselektion

2,0 dB

Nachbarkanalunterdrückung

47 dB (± 400 kHz)

Nebenwellenunterdrückung

90 dB

Spiegelfrequenzdämpfung

80 dB

ZF-Unterdrückung

80 dB

AM-Unterdrückung

55 dB

Stereokanaltrennung (100 Hz/1 kHz/10 kHz)

40 dB/45 dB/35 dB

Ausgangsspannung

1,2 V

Antenneneingang

75 Ohm (unsymmetrisch)

AM-Tuner

Empfindlichkeit

300 μ V/m

Selektivität

25 dB

Klirrfaktor

0,5 %

Spiegelfrequenzdämpfung

45 dB

Geräuschspannungsabstand

48 dB

Ausgangsspannung

165 mV

Antenneneingang

Anschluß für eine Rahmenantenne

Sonstige Daten

Leistungsaufnahme

10 Watt

Spannungsversorgung

120 V, 60 Hz (USA)
230 V, 50 Hz (Europa)

Gewicht

4,7 kg

Abmessungen (B x H x T)

430 x 92 x 340 mm

Die hierin gemachten Angaben entsprechen dem Stand bei Drucklegung. Änderungen in Technik und Ausstattung vorbehalten.

Rotel und das Rotel HiFi-Logo sind eingetragene Warenzeichen von The Rotel Co, Ltd., Tokio, Japan.

Nederlands

De in vierkanten geplaatste cijfers verwijzen naar de figuren van de tuner en de in vierkanten geplaatste letters naar die van de afstandsbediening.

Voor Uw Veiligheid	7
De bedieningsorganen en aansluitingen	8
Het aansluitingsschema	8
De RR-T93 Afstandsbediening.....	9

Wij van Rotel 49

Aan de slag met de RT-1080..... 49

De belangrijkste eigenschappen	50
Het uitpakken	50
Een plek voor de RT-1080	50
De bekabeling.....	50

De afstandsbediening..... 50

Het afstandsbedieningsoog 8	50
Het inbrengen van de batterijen	50

Alles over de achterkant 50

De cinch uitgangen 22	50
De meegeleverde midden-golfantenne 21	50
De FM-antenne aansluiting 20	51
De lichtnetaansluiting 26	51
De 12v. TRIGGER uitgang 24	51
De externe afstandsbedieningsaansluiting 23	51
De computer interface-aansluiting 25	51

De belangrijkste bedieningsorganen 51

De aan/uitschakelaar 1	51
Het infoscherm 6	51
De "DISPLAY" toets N	51
De geheugentoets "MEMORY" 15 E	52
Het instellen van de landencode 1 7 15	52

De belangrijkste afstemtoetsen 52

De bandkeuzetoets "BAND" 19 D	52
De afstemorganen 14 M	52
Het numerieke toetsenbord:	
De voorkeuzendertoetsen 7 F	53
De frequentiekeuzetoets:	
Directe frequentie inbreng L	53
De automatische afstemtoets 16 J	53
De afstem/voorkeur keuzetoets 17 K	53
De voorkeur affasttoets 18 I	53

RDS ontvangst..... 53

De infoschermtoets 3 N	54
De PTY toets 2 G	54
De TP toets 5 P	54
De TA toets 4 O	54
De AF toets 13 H	54

Afstem extra's..... 55

De monotoets 12 A	55
De antenneverzwakker toets 9 C	55
De smalle band toets 11	55
De antenne A/B keuzetoets 10 B	55

Technische gegevens 55

FM deel.....	55
Middengolf deel	55
Algemeen	55

Wij van Rotel

Het is alweer meer dan 40 jaar geleden dat een familie met een gepassioneerde betrokkenheid bij muziek besloot om zelf geluidsapparatuur van onberispelijke kwaliteit te gaan vervaardigen onder de naam Rotel. Door de loop der jaren heen is die passie gebleven en het familiedoel om audiofielen en muzikliefhebbers voor aantrekkelijke prijzen topkwaliteit te bieden wordt door iedere Rotel-medewerker gesteund.

De technici werken als een hecht team al tweakend en luisterend totdat ieder nieuw produkt dat muzikale niveau heeft bereikt dat hun bij de aanvang voor ogen stond. Zij worden volkomen vrijgelaten in hun keuze van componenten, waar ze ook van de wereld vandaan moeten komen. In Rotel apparatuur kunt u condensatoren vinden uit Duitsland en Engeland of half geleiders uit Amerika en Japan, terwijl de ringkerntransformatoren in eigen huis worden vervaardigd.

Onze goede reputatie werd gevestigd door honderden waarderende testrapporten en vele onderscheidingen die wij hebben mogen ontvangen van mensen die uit professionele dag in dag uit naar muziek luisteren. Hun kritiek houdt ons bij de les: het vervaardigen van muzikale, betrouwbare en betaalbare apparatuur.

Door de aanschaf van dit produkt danken wij u voor het vertrouwen in ons gesteld en wensen wij u er veel en langdurig plezier mee.

Aan de slag met de RT-1080

Wij danken u voor de aanschaf van onze RT-1080 middengolf/FM tuner. Voor het bereiken van onze bekende geluidskwaliteit ontwikkelde Rotel zijn "Balanced Design Concept": een combinatie van geavanceerde circuit opbouw, een continue zoektocht naar de beste onderdelen en vooral veel luisteren. Wij zijn er dan ook van overtuigd dat de RT-1080 u vele jaren veel luisterplezier zal brengen.

De RT-1080 is een topkwaliteit tuner met vele mogelijkheden. Hij is zo ontworpen dat hij de volledige dynamiek en de meest subtiële nuances van uw favoriete muziek met het grootste gemak kan weergeven.

De beide circuits op de printboards zijn volgens symmetrisch opgebouwd. Deze symmetrie zorgt ervoor dat de integriteit van het signaal gewaarborgd blijft. Bij ongelijke signaalwegen krijgt u nl. een licht tijdsverschil tussen het linker en rechter kanaal, met alle vervelende gevolgen van dien. In de signaalweg op de PCB's gebruiken wij uitsluitend metaalfilm-weerstanden en polystyreen- of polypropyleen condensatoren, want alle aspecten van dit ontwerp zijn maar met één doel voor ogen gemaakt: de natuurgetrouwe reproductie van muziek.

De belangrijkste eigenschappen

- Draadloze afstandsbediening voor alle functies
- Eenvoudig te begrijpen infoscherm
- Middengolf en FM ontvangst-mogelijkheden
- 30 voorkeuzenders
- Afstemmen met de hand en via voorkeuzenders, het aftasten van de voorkeuzenders en afstemmen direct op de frequentie
- RDS (Radio Data System) ontvangstmogelijkheden
- Dubbele antenne-ingang
- Mono/stereo schakelaar/inschakelbare antenneverzwakker voor stations van zeer dichtbij, breed/smalband instelmogelijkheid
- 12V triggerschakeling om aan/uitgeschakeld te kunnen worden via een Rotel voorversterker of processor
- Computer interface-aansluiting voor het functioneren van de tuner via pc of automatiseringssysteem

Het uitpakken

Haal het apparaat voorzichtig uit de verpakking. Vergeet de afstandsbediening en andere accessoires niet. Bewaar als het even kan de verpakking. Altijd handig bij een eventuele verhuizing of wanneer het apparaat opgestuurd moet worden voor reparatie, want er is geen betere bescherming tijdens transport dan zijn eigen doos.

Een plek voor de RT-1080

De plaats voor RT-1080 moet vlak zijn, vrij van vocht, trillingen en hoge temperaturen. Stel hem niet bloot aan directe zonnestralen, sluit 'm niet op in een niet geventileerde ruimte en zet er ook niets bovenop.

De RT-1080 wordt wat warm, wij raden u dan ook aan hem in een speciaal audiomeubel te gebruiken. Daarin kan hij op zijn eigen plank staan. Zet hem *nooit* op een eindversterker of ander component. Zodoende voorkomt u oververhitting, brom en interactie met andere componenten van de hi-fi keten. Hou de bekabeling aan de ruime kant, het vereenvoudigt het installeren en eventuele veranderingen later.

De bekabeling

Hou de lichtnet, digitale en analoge signaal-kabels uit elkaar. Dit vermindert de kans dat het lichtnet of de digitale informatie invloed kan uitoefenen op het analoge signaal. Ook het gebruik van hoge kwaliteits verbinding-kabels voorkomt signaalvervuiling van buitenaf. Als het goed is weet uw onvolprezen Rotel leverancier hier alles van.

De afstandsbediening

Zoals boven al gemeld hebben wij bij de RT-1080 de afstandsbediening RR-T93 gedaan en deze bedient bijna alle functies van deze tuner.

Het afstandsbedieningsoog **8**

Het oog op de voorkant van de tuner ontvangt de commandosignalen van de afstandsbediening. Zorg ervoor dat niets de signalen in de weg staat anders kan de afstandsbediening niet op de juiste wijze zijn werk verrichten.

Direct zonlicht en/of beïnvloeding van halogeenverlichting dient ook vermeden te worden. Alhoewel de afstandsbediening weinig energie gebruikt is regelmatige controle van de batterijen een must voor het goed functioneren van de afstandsbediening.

EXTRA INFORMATIE: Om de afstandsbediening juist te gebruiken, moet u hem richten op de voorkant van de tuner.

Het inbrengen van de batterijen

De meegeleverde AAA batterijen (mini-penlights) moeten geïnstalleerd worden voordat u de afstandsbediening kan gebruiken. Daarvoor opent u het klepje achterop de afstandsbediening. U brengt nu de batterijen aan op de manier zoals op de afstandsbediening staat aangegeven. Test nu de RR-T93 op juiste werking en sluit het batterijcompartiment. Wanneer de batterijen uitgeput raken zal de afstandsbediening de RT-1080 niet meer altijd correct instrueren. Verse batterijen is dan ons advies.

EXTRA INFORMATIE: Als u de afstandsbediening voor een langere periode niet gebruikt, adviseren wij u de batterijen te verwijderen. Laat ook geen oude batterijen in de afstandsbediening vanwege het gevaar van lekken.

Alles over de achterkant

Achterop de RT-1080 vindt u de uitgangen voor de versterker, aansluitingen voor twee FM antennes en een middengolfantenne, een pc interface aansluiting, een aansluiting voor een extra afstandsbedieningsoog, 12V trigger-aansluitingen voor het aan/uitzetten op afstand en de aansluiting voor de lichtnetkabel.

EXTRA INFORMATIE: Wij raden u aan een apparaat pas op het lichtnet aan te sluiten nadat u zich ervan vergewist heeft dat alle noodzakelijke verbindingen gemaakt en correct zijn.

De cinch uitgangen **22**

Op de achterkant van de RT-1080 vindt u o.a. de audio uitgangen ("OUTPUTS"). Deze cinch pluggen moeten verbonden worden met de ingangen van uw (voor)-versterker. Let u er vooral op dat u links ("LEFT") en rechts ("RIGHT") juist aansluit.

De meegeleverde midden-golfantenne **21**

Bij de RT-1080 hebben we een z.g. ringantenne verpakt voor de ontvangst van de lokale middengolfzenders. Haal de antenne uit de doos en leg hem in de buurt van de RT-1080.

Verbindt de dubbele draad van de antenne onder de schroefjes van de "AM LOOP" aansluiting. Onder ieder schroefje een draadje. Het geeft niet hoe u ze aansluit als u het maar goed doet en er geen sluiting is.

Door het verdraaien van de antenne kunt u de ontvangst beïnvloeden. Experimenteer naar hartelust!

EXTRA INFORMATIE: *Als u een buitenantenne gebruikt voor de middengolfontvangst, monitor dan de dubbele draad aan dezelfde antenne-ingangen als de ringantenne. Laat een dergelijke antenne wel door een vakman plaatsen.*

De FM-antenne aansluiting 20

De RT-1080 heeft aansluitingen voor twee FM-antennes "A" en "B". Daardoor bent u in staat de tuner b.v. zowel op de kabel als op een buitenantenne aan te sluiten. Of aan de kabel en de meegeleverde binnenhuis-antenne of een FM signaal leverende satelliet tuner. Middels de schakelaar "ANT A/B" op de tuner of op de afstandsbediening kunt u van de ene antenne- op de andere antenne-ingang overschakelen.

EXTRA INFORMATIE: *De bijgeleverde noodantenne kan alleen gebruikt worden wanneer u op steenworp afstand woont van alle zenders, die u wenst te ontvangen. Wij adviseren u dan ook deze in Nederland niet te gebruiken.*

Wilt u het toch proberen: rol de antenne uit en steek de coaxplug in de antenne ingang "A" of "B". Manipuleer een beetje met de antenne en wanneer u de beste richting heeft gevonden kunt u hem aan een muur o.i.d. vastzetten.

EXTRA INFORMATIE: *De buitenantenne en de kabel – Wanneer u zich niet in de bevoorrechte positie bevindt dat u aan de bovenstaande noodantenne genoeg heeft, dan moet u een echte antenne op het dak (laten) plaatsen. Ook om deze antenne aan te sluiten steekt u de 75 ohm plug in de antenne ingang achterop de RT-1080. Wilt u echter een maximum aan stations dan staat de meeste van u signaal uit de muur ter beschikking: de kabel. Ook deze sluit u op dezelfde manier aan.*

De lichtnetaansluiting 26

De RT-1080 is vanuit de fabriek ingesteld om op 220-230 Volt wisselspanning te functioneren. Probeer hem niet zonder meer op een ander voltage te laten werken en behandel het lichtnetsnoer met zorg. Bent u niet zeker van het voltage: deze staat op het typeplaatje op de achterkant van de tuner.

Steek het meegeleverde netsnoer in de "AC INPUT" op de achterkant van de RT-1080. Als u alle andere verbindingen ook gemaakt heeft kunt u de lichtnetstekker in het stopcontact steken of in de geschakelde spanningsuitgang van uw (voor)versterker.

De 12v. TRIGGER uitgang 24

De RT-1080 kan ook aan/uitgezet worden middels een "triggersignaal" van een Rotel voorversterker.

Van de twee aansluitingen is er één een ingang die het signaal ontvangt van de voorversterker en een uitgang die het signaal weer doorgeeft aan een ander apparaat dat middels het triggersignaal aan en uitgezet kan worden.

Het signaal kan van elke soort zijn (wissel- of gelijkspanning) tussen de 3 en 30 volts. Wanneer aan de triggeringang een kabel wordt aangesloten waar een dergelijk signaal opstaat, dan wordt de tuner geactiveerd. Wordt dit signaal echter onderbroken, dan gaat de tuner weer uit (standby). Het indicatortje blijft branden, maar het schermpje en het apparaat doen het niet meer.

EXTRA INFORMATIE: *Als u de 12V triggerfunctie wilt gebruiken, moet u ervoor zorgen dat de tuner altijd aanstaat middels de schakelaar "POWER".*

De externe afstandsbedienings-aansluiting 23

Op deze 3,5 mm miniplug ingang kunt u een infraroodontvanger (Xantech o.i.d.) aansluiten, om het mogelijk te maken de RT-1080 toch op afstand te kunnen bedienen ondanks dat hij niet binnen bereik is van uw afstandsbediening. Informeer bij uw Rotel adviseur over de mogelijkheden en de manier waarop u zo'n ontvanger moet aansluiten.

De computer interface-aansluiting 25

Met deze aansluiting kunt u de RT-1080 bedienen via een opzich staand huis automatiseringssysteem of met een thuiscomputer uitgerust met speciale "software". De RT-1080 wordt dan aangestuurd met dezelfde data die normaal van de RT-92 afkomen. Raadpleeg uw leverancier betreffende de mogelijkheden.

De "COMPUTER I/O" aansluiting op de achterkant zorgt voor de nodige verbinding met de externe apparatuur. De 8-pins RJ-45 plug wordt ervoor gebruikt. Een standaard verbinding voor 10-baseT UTP Ethernet bekabeling.

De belangrijkste bedieningsorganen

We raden u aan alvorens met het aansluiten te gaan beginnen de voor- en achterkant van de RT-1080 even rustig te bestuderen. De nummers en letters bij de onderwerpen refereren aan de tekeningen elders in de gebruiksaanwijzing en helpen u vertrouwd te maken met de aansluitingen, mogelijkheden en bedieningsorganen van de tuner. De nummers horen bij het apparaat en de letters bij de afstandsbediening. De meeste functies vindt u zowel op het apparaat als op de afstandsbediening. Er zijn echter een paar functies die zich slechts op een van beide bevinden.

De aan/uitschakelaar 1

De aan/uitschakelaar vindt u links op de voorkant van de tuner onder de aanduiding "POWER" en heeft geen dubbelganger op de afstandsbediening.

Wanneer u de RT-1080 aan wilt zetten drukt u deze schakelaar in. Het lampje boven deze schakelaar gaat nu aan ten teken dat de tuner aan staat.

EXTRA INFORMATIE: *Wanneer u een geschakelde spanningsuitgang van een ander component of de triggerfunctie gebruikt om de RT-1080 van energie te voorzien, laat dan de aan/uitschakelaar van de tuner ingedrukt.*

Het infoscherm 6

Het scherm op de voorkant van de RT-1080 toont u de informatie die u nodig heeft t.b.v. de bediening van het apparaat.

De "DISPLAY" toets 4

U kunt heen en weer schakelen tussen een wel of niet verlicht infoscherm. Druk tenminste drie seconden op de toets "DISPLAY" en u ziet wat er gebeurt. Wanneer het infoscherm nu uit is, zal dat weer aangaan bij het aanraken van de eerste de beste toets die u gaat gebruiken.

De geheugentoets "MEMORY" **15 E**

Met deze toets kunt u diverse instellingen in het geheugen van de RT-1080 plaatsen, zoals b.v. de voorkeuzenders op de FM. Verderop in de gebruiksaanwijzing staat exact hoe te handelen in welke omstandigheid.

Het instellen van de landencode **1 7 15**

De RT-1080 kent twee ingebakken codes: één voor de Verenigde Staten en één voor Europa. Met deze configuraties kunt u de RT-1080 aanpassen aan de radiosituatie ter plekke, zoals de frequentieintervallen op middengolf en FM en de verschillen in RDS ontvangst. Als het goed is hoeft u er niets aan te doen uw RT-1080 is voor Europa ingesteld.

Het instellen voor de Verenigde Staten.

Druk gedurende 5 seconden tegelijkertijd op de toetsen "POWER", "MEMORY" en de "9" van het numerieke toetsenbord. Op het scherm verschijnt nu het woordje LOADING. De RT-1080 is nu "USA ready".

Het instellen voor Europa.

Druk gedurende 5 seconden en tegelijkertijd op de toetsen "POWER", "MEMORY" en de "0" van het numerieke toetsenbord. Op het scherm verschijnt nu het woordje LOADING. De RT-1080 kunt u nu op correcte wijze in Europa gebruiken.

De belangrijkste afstemtoetsen

De RT-1080 is een middengolf/FM tuner met RDS data ontvangstmogelijkheden en de mogelijkheid om 30 zenders in het geheugen vast te leggen. Ook kunt u met de RT-1080 op verschillende manieren afstemmen. Hieronder vindt u een overzicht van die mogelijkheden. (Meer details vindt u in de hoofdstukken over het betreffende onderwerp.)

- **Met de handmatige afstemmethode "DOWN/UP"** toetsen of de "TUNE" toets op de afstandsbediening de band op en af gaan. Zet eerst de "TUNE/PRESET" toets op TUNE en schakel de "AUTO TUNING" functie uit. U kunt nu handmatig afstemmen.

- **Door de frequentie in te toetsen**, kunt u direct op een gewenste zender afstemmen. Druk eerst op de "FREQ DIRECT" toets op de afstandsbediening en breng de afstemfrequentie in van de betreffende zender middels de numerieke toetsen.
- **Met de frequentie zoekfunctie** kunt u de band op en af gaan op zoek naar goed te ontvangen zenders. Zet eerst de "TUNE/PRESET" toets op TUNE en schakel de "AUTO TUNING" functie aan. U kunt nu automatisch afstemmen.
- **U kunt ook direct afstemmen op uw voorkeuzenders.** Zet eerst de "TUNE/PRESET" toets op TUNE. Toets nu de gewenste voorkeuzender in middels de numerieke toetsen.
- **Met de voorkeuzender zoekfunctie** kunt u uw voorraad voorkeuzenders "afzappen". Druk op de "PRESET SCAN" toets om het zappen te starten.
- **RDS** biedt u een scala aan alternatieve afstem- en zoekmogelijkheden, die gebaseerd is op een datastroom die wordt meegezonden bij bepaalde zenders. Zie het RDS hoofdstuk voor gedetailleerde informatie.

De bandkeuzetoets "BAND" **19 D**

Met de bandkeuzetoets kiest u of u de tuner wilt afstemmen op de middengolf- of op de FM-band. Links op het infoscherm kunt u zien voor welke band u heeft gekozen, met daarbij de frequentie van de zender waarop u heeft afgestemd.

De afstemorganen **14 M**

De toetsen "DOWN/UP" op de voorkant en de "TUNE/PRESET" toetsen op de afstandsbediening zijn de belangrijkste organen waarmee u kunt afstemmen. Vanaf nu repen wij alleen nog maar over de "DOWN/UP" toetsen daar beide op dezelfde wijze bediend worden.

U kunt met deze toetsen op verschillende manieren afstemmen afhankelijk van de wijze waarop de tuner staat ingesteld:

Tijdens frequentie-afstemming met de AUTO TUNING functie uit. Druk op één van de "DOWN/UP" toetsen om handmatig frequentiestap voor frequentiestap door de afstemband heen te gaan ongeacht of er een zender is of niet. Zie ook het betreffende hoofdstuk elders.

Tijdens frequentie-afstemming met de AUTO TUNING functie aan. Druk op één van de "DOWN/UP" toetsen om het automatisch afstemmen te starten. De tuner gaat nu de band op of af zoekend naar de eerst goed ontvangbare zender. Mocht dit niet een gewenste zender zijn druk dan nogmaals op dezelfde toets om de procedure te herhalen. Tijdens het automatisch afstemmen worden zwakke zenders overgeslagen. Mocht de tuner geen goed te ontvangen zender meer tegenkomen, dan gaat hij automatisch weer terug naar de laatst afgestemde zender. (Zie ook de hoofdstukken afstem/voorkeur keuzetoets en voorkeur aftasttoets voor gedetailleerde informatie over dit onderwerp.)

Tijdens voorkeuzender afstemming: druk u op één van de afstemtoetsen om op de volgende resp. vorige voorkeuzender af te stemmen. (Zie ook het hoofdstuk afstem/voorkeur keuzetoets voor gedetailleerde informatie over dit onderwerp.)

Tijdens RDS PTY afstemming: drukt u op één van de afstemtoetsen om het gewenste programmasoort van de getoonde lijst te kunnen kiezen. (Zie ook de hoofdstukken RDS en RDS PTY toets voor gedetailleerde informatie over dit onderwerp.)

EXTRA INFORMATIE: *Op het infoscherm bevinden zich een paar aanduidingen die u bij het afstemmen kunnen helpen. Heel groot wordt getoond de afstemfrequentie welke meegaat gedurende het afstemmen. Een signaalsterkte indicator toont de veldsterkte waarmee de zender binnenkomt. Het woordje "TUNED" verschijnt in het scherm wanneer correct op een zender is afgestemd en tevens verschijnt "ST" wanneer het een stereozender betreft alsmede informatie over de wijze van afstemming.*

Het numerieke toetsenbord: De voorkeuzendertoetsen **7 F**

Het geheugen van de RT-1080 kan 30 voorkeurstations bevatten zowel op de middengolf als op de FM. U kunt deze oproepen d.m.v. de toetsen van het numerieke toetsenbord.

Vanuit de fabriek hebben we wat willekeurige frequenties in het geheugen gezet. Om een bepaalde zender in het geheugen te zetten, doet u de volgende handelingen:

1. Stem af op de gewenste zender. Hetzij op de middengolf of de FM-band.
2. Druk op de toets "MEMORY". De indicator MEMORY gaat knipperen.
3. Druk, terwijl MEMORY knippert, op het gewenste nummer waaronder u de betreffende zender wilt verstoppen. Voorbeeld: Om de gevonden zender onder drie te zetten drukt u tijdens het knipperen op 3 en als u hem onder 15 wilt laten schuil gaan, drukt u eerst op 1 en vervolgens op 5.
4. Wanneer een bepaald voorkeurnummer al was bezet door een andere zender zal deze worden overschreven (pech: zender weg).

Om af te stemmen op een voorkeurstation hoeft u alleen maar de betreffende toets in te drukken van één van de numerieke toetsenborden. Bijvoorbeeld: Voor voorkeuzender drie drukt u op 3 en voor voorkeuzender vijftien drukt u eerst op 1 en daarna **binnen** vijf seconden op 5.

EXTRA INFORMATIE: Het numerieke toetsenbord kan ook gebruikt worden voor het direct intoetsen van een zenderfrequentie (zie hieronder).

De frequentiekeuzetoets: Directe frequentie inbreng **L**

Als u de frequentie van een bepaalde zender weet, kunt u die direct intoetsen met de "FREQ DIRECT" toets.

1. Druk op de "FREQ DIRECT" toets om de functie van het numerieke nummerbord te veranderen van voorkeur- naar direct frequentiekeuzegebruik. De zenderfrequentie verandert nu in 4 liggende streepjes, die de vier cijfers van de frequentie-aanduiding voorstellen. Het eerste streepje knippert nu.

2. Breng het eerste cijfer van de frequentie in met een van de genummerde toetsen. Het cijfer verschijnt nu op het infoscherm en het tweede streepje begint te knipperen. Breng nu de resterende cijfers van de afstemfrequentie in. Wanneer alle cijfers zijn ingebracht wordt automatisch de afgestemde zender ten gehore gebracht.

VOORBEELDEN:

(USA FM) 87.50MHz	Druk 8>7>5
(EU FM) 87.50MHz	Druk 8>7>5>0
(AM) 1610kHz	Druk 1>6>1>0

Als u niet binnen vijf seconden een frequentie inbrengt, stopt de DIRECTE FREQUENTIE inbrengwijze en gaat de tuner terug naar de laatst afgestemde zender.

De automatische afstemtoets **16 J**

Met de toets "AUTO TUNING" kunt u heen en weer schakelen tussen automatisch afstemmen op frequentie en handmatig afstemmen op frequentie. Wanneer u afstemt met de "DOWN/UP" toetsen tijdens AUTO TUNING stemt de RT-1080 automatisch af op de eerstvolgende goed te ontvangen zender. Is dit niet de gewenste zender, herhaal dan de procedure. Zwakke zenders worden met deze zoekmethode overgeslagen. Wordt er geen goed ontvangbare zender ontdekt dan gaat de tuner terug naar de laatst afgestemde zender.

Om over te schakelen van frequentie afstemming naar automatische afstemming gebruikt u de "AUTO TUNING" toets. Tijdens het automatisch afstemmen verschijnt "AUTO" in het infoscherm.

EXTRA INFORMATIE: Wanneer u middels de "TUNE/PRESET" toets de PRESET functie activeert wordt de AUTO/TUNING functie opgeheven. Zie volgende onderwerp.

De afstem/voorkeur keuzetoets **17 K**

Met de toets "TUNE/PRESET" kunt u heen en weer schakelen tussen frequentie-afstemming (met het activeren van de afstemtoetsen gaat u iedere keer een afstemfrequentie hoger of lager) en voorkeur-afstemming (met het activeren van de afstemtoetsen gaat u iedere keer een voorkeuzender hoger of lager).

Om over te schakelen van frequentie-afstemming naar voorkeur-afstemming gebruikt u de "TUNE/PRESET" toets. Tijdens het voorkeur afstemmen verschijnt "PRESET" in het infoscherm.

EXTRA INFORMATIE: Wanneer u middels de "TUNE/PRESET" toets de PRESET functie activeert wordt de AUTO/TUNING functie opgeheven.

De voorkeur aftasttoets **18 I**

Met de "PRESET SCAN" toets kunt u alle voorkeuzenders de revue laten passeren. Wanneer u deze toets indrukt laat de RT-1080 alle voorkeuzenders gedurende vijf seconden op volgorde horen. Wilt u deze activiteit staken, druk dan nogmaals op deze toets.

EXTRA INFORMATIE: Wanneer u tijdens het weergeven van een voorkeuzender de PRESET SCAN functie activeert, gaat de RT-1080 naar de eerstvolgende voorkeuzender op rij om vervolgens de hele rij af te werken en pas weer te stoppen op het station waar de rondgang begon. Is de tuner afgestemd op een zender niet uit de rij van voorkeurstations dan start de PRESET SCAN functie met voorkeuzender 1 om vervolgens de hele rij op volgorde af te werken.

RDS ontvangst

We hebben de Rotel RT-1080 uitgerust met RDS (Radio Data System) ontvangstmogelijkheden. Met RDS krijgt u toegevoegde informatie die als een gecodeerde datastroom wordt meegezonden bij het gewone signaal van een zender. Deze datastroom wordt gedecodeerd door een decoder in de RT-1080 en kan u voorzien van de volgende informatie:

- de naam van de zender waarop u heeft afgestemd (b.v. Radio 1 of SKY)
- het soort programma dat de betreffende zender uitzendt (b.v. ROCK of NEWS enz.)
- verkeersinformatie
- roltekst voor aankondigingen of algemene informatie

Daarbij biedt RDS verschillende zoekroutines zoals:

- de mogelijkheid naar een zender te zoeken met een bepaald soort programma-inhoud (PTY).
- de mogelijkheid van het zoeken naar een zender die verkeersinformatie uitzendt (TP).
- de mogelijkheid om **automatisch** af te stemmen op verkeersinformatie (TA).

EXTRA INFORMATIE: De RDS functie is geheel afhankelijk van het feit of een zender wel RDS data uitzendt. Dus kunt u RDS informatie alleen maar daar ontvangen waar de zenders voorzien zijn van RDS apparatuur. Ontvangt u geen RDS informatie dan gedraagt de RT-1080 zich als een normale tuner.

EXTRA INFORMATIE: RDS informatie wordt alleen maar uitgezonden via FM zenders. Bovenstaande ontvangst-procedure is dan ook slechts van toepassing in de FM-band.

De infoschermtoets 3 N

Er zijn vijf verschillende infoscherm-mogelijkheden wanneer een zender RDS data uitzendt en de desbetreffende RDS indicator oplicht. Druk herhaaldelijk op de RDS infoschermtoets "DISPLAY" of om achtereenvolgens de onderstaande opties te kunnen aanschouwen:

1. **De zendfrequentie** waarop de afgestemde zender uitzendt.
2. **De (roep)naam van de zender** waarop afgestemd is. (b.v. Radio 1). Zendt de betreffende zender geen RDS data uit dan knippert in het venster "PS".
3. **Het type programma.** Hier wordt gekozen uit een standaard lijst van programmatypes en die helaas in het Engels is opgesteld. (NEWS, CURRENT AFFAIRS, INFORMATION, SPORT, EDUCATION, DRAMA, CULTURE, SCIENCE, VARIED, POP MUSIC, ROCK MUSIC, EASY LISTENING MUSIC, LIGHT CLASSICAL, SERIOUS CLASSICAL, OTHER MUSIC, WEATHER, FINANCE, CHILDREN'S PROGRAMS, SOCIAL AFFAIRS, RELEGION, PHONE IN, TRAVEL, LEISURE, JAZZ MUSIC, COUNTRY MUSIC, NATIONAL MUSIC, OLDIES MUSIC, FOLK MUSIC and DOCUMENTARY). Zendt de betreffende zender geen RDS data uit dan knippert in het venster "PS".

4. Een tijdmelding (CLOCK TIME) zoals die wordt uitgezonden door de betreffende zender (dus lokale tijd). Zendt de betreffende zender geen RDS data uit dan knippert in het venster "CT".
5. Een toegevoegde tekst (RADIO TEXT). Informatie of boodschappen waarvan de zendgemachtigde het belangrijk vindt dat u ze consumeert. Zendt de betreffende zender geen RDS data uit dan knippert in het venster "RT".

De PTY toets 2 G

Met de PTY toets kunt u alle (RDS) zenders op programmatype afzoeken.

1. Druk op de PTY toets. Het huidige programmatype verschijnt in het infoscherm.
2. Verander indien gewenst van programmatype middels de afstemtoetsen. U kunt de veranderingen zien in het infoscherm.
3. Druk nu **binnen** vijf seconden een tweede maal op de PTY toets of. De tuner gaat nu een andere zender zoeken met het gewenste programmatype. Als u te lang wacht met het voor de tweede keer indrukken van de PTY toets dan vervalt de PTY functie.
4. Indien er geen zender wordt gevonden met het gewenste programmatype dan wordt automatisch weer teruggekeerd naar de laatst afgestemde zender.
5. Wilt u de PTY functie beëindigen dan drukt op een willekeurige toets (behalve "FM-MONO").

De TP toets 5 P

Met de TP toets kunt u alle (RDS) zenders met verkeersinformatie afzoeken.

1. Druk op de TP toets. De tuner gaat nu op zoek naar een zender met verkeersinformatie.
2. Indien er geen zender wordt gevonden met verkeersinformatie dan wordt automatisch weer teruggekeerd naar de laatst afgestemde zender.
3. Wilt u de TP functie beëindigen dan drukt op een willekeurige toets (behalve "FM-MONO").

De TA toets 4 O

Met de TA toets kunt u alle (RDS) zenders met gesproken verkeersinformatie afzoeken.

1. Druk op de TA toets. De tuner gaat nu op zoek naar een zender met gesproken verkeersinformatie.
2. Indien er geen zender wordt gevonden met gesproken verkeersinformatie dan wordt automatisch weer teruggekeerd naar de laatst afgestemde zender.
3. Wilt u de TA functie beëindigen dan drukt op een willekeurige toets (behalve "FM-MONO").

De AF toets 13 H

Er zijn landen waar een RDS zender deel uitmaakt van een zendernetwerk, zoals hier in Nederland, waar Radio 1, 2, 3 en 4 door verschillende zenders op verschillende frequenties door het gehele land worden uitgezonden. Deze zenders kunnen een RDS signaal meezenden met een lijst van frequenties waar hetzelfde programma elders wordt uitgezonden. Mocht dit het geval zijn met een zender waarop uw RT-1080 is afgestemd, dan staat AF in het infoscherm te lezen.

De "AF" toets wordt gebruikt om te onderzoeken of de zender waarop u bent afgestemd wel de best te ontvangen zender is met hetzelfde programma. De AF toets werkt alleen maar wanneer de AF indicator in het infoscherm brandt.

1. Druk op de "AF" toets. De tuner gaat nu alle frequenties af die de lijst met AF informatie opgeeft en zal dan afstemmen op de best te ontvangen zender.
2. Is er geen betere zender dan zal de RT-1080 zichzelf weer afstemmen op oorspronkelijke zender.
3. Wordt het signaal van de nieuwe zender zwakker dan zal de oude zender weer worden opgezocht.
4. Wilt u de AF functie beëindigen dan drukt u op een willekeurige toets (behalve "FM-MONO").

Afstem extra's

De nu volgende toetsen kunnen het leven van een radioluisteraar aanzienlijk veraangename:

De monotoets **12 A**

Met de "FM MONO" toets kunt u een programma dat in stereo wordt uitgezonden in mono ontvangen. In STEREO zal de RT-1080 een in stereo uitgezonden programma in stereo weergeven mits de signaalsterkte voldoende is. De STEREO indicator in het infoscherm licht dan op. Staat de tuner in MONO dan is de weergave ook in mono ongeacht de uitzendwijze van de zender.

EXTRA INFORMATIE: Een programma in stereo uitgezonden is pas de moeite waard als de signaalsterkte voldoende is. Af en toe is dat niet het geval. Druk dan de "FM MONO" toets in. De stereoinformatie is nu wel verdwenen maar ruis en andere vervelende storing vanwege te geringe signaalsterkte ook.

De antenneverzwakker toets **9 C**

Met de "ANT ATT" toets kunt u het antennesignaal van een bepaalde zender verzwakken. Voor zenders die met een normaal of zwak signaal binnenkomen moet deze verzwakker natuurlijk uitgeschakeld (OFF) zijn. Er zijn echter wel eens zenders, vooral als ze dichtbij staan, die met een overdosis aan signaal uw tuner tot wanhoop brengen, met vervorming als resultaat. Gebruik dan deze toets om die bepaalde zender weer in het gareel te brengen. Wanneer de verzwakker in functie is staat er LOC in het infoscherm te lezen. Deze functie werkt alleen op de FM band.

De smalle band toets **11**

FM ontvangst is een kwestie van ontvangen en decoderen van een draaggolfsignaal op een vastgelegde frequentie. Er zijn echter zenders waarbij dat "vastgelegde" een beetje met een korreltje zout genomen moet worden: ze wijken iets af van die frequentie. Nu is onze RT-1080 letterlijk zeer ruim denkend en accepteert zulke zenders feilloos en dat werkt normaal gesproken dan ook zonder problemen.

Bent u echter in de omstandigheid dat u woont in een gebied waar veel zenders binnenkomen en er een paar bij zijn die op elkaars lip zitten, dus bijna op dezelfde fre-

quentie werken, dan kan het gebeuren dat ze elkaar dwars gaan zitten. In het jargon heet dat "interfereren": u hoort de ene zender een beetje door de andere heen. Om deze omstandigheid het hoofd te kunnen bieden kunt u de z.g. bandbreedte van de RT-1080 versmallen middels de "FM IF NARROW" toets. Door het inschakelen van deze functie maakt u de afstand van de betreffende zenders schijnbaar wat groter, waardoor ze weinig of geen last meer van elkaar hebben. Als u de "FM IF NARROW" toets indrukt, verschijnt er NARROW in het infoscherm. U heft de functie weer op door nogmaals op deze toets te drukken.

De antenne A/B keuzetoets **10 B**

Zoals reeds beschreven in het hoofdstuk "Alles over de achterkant" bezit de RT-1080 twee antenne-ingangen genaamd "A" en "B". Met de toets "ANT A/B" kunt u tussen deze twee ingangen heen en weer schakelen. In het infoscherm staat aangegeven welke van de twee antenne-ingangen u in gebruik heeft.

Technische gegevens

FM deel

Bruikbare gevoeligheid:
12,2 dBf

Gevoeligheid bij 50 dB signaal/ruisverh.:
20,2 dBf (mono)
45,3 dBf (stereo)

Signaal/ruisverhouding (bij 65 dBf):
75 dBf (mono)
72 dBf (stereo)

Harmonische vervorming (bij 65 dBf):
0,2% (mono)
0,3% (stereo)

Frequentiebereik:
10 Hz - 15 kHz. ± 3 dB

Vangverhouding:
2 dB

Naastliggend kanaal selectiviteit:
47 dB (± 400 kHz)

Valse frequentie onderdrukking:
90 dB

Spiegelfrequentie onderdrukking:
80 dB

IF signaal onderdrukking:
80 dB

AM signaal onderdrukking:
55 dB

Kanaalscheiding (bij 100 Hz/1 kHz/10 kHz):
40 dB/45 dB/35 dB

Uitgangsniveau:

1,2V

Antenne-impedantie:

75Ω ongebalanceerd

Middengolf deel

Bruikbare gevoeligheid:

300 µV/m

Selectiviteit:

25 dB

Harmonische vervorming:

0,5%

Spiegelfrequentie onderdrukking:

45 dB

Signaal/ruisverhouding:

48 dB

Uitgangsniveau:

165 mV

Antenne-impedantie:

Gesloten ring-antenne

Algemeen

Opgenomen vermogen:

10 Watts

Lichtnetspanning/frequentie:

230 Volts/50 Hz. (EU versie)

120 Volts/60 Hz. (USA versie)

Afmetingen (b x h x d):

430 x 92 x 340 mm

Netto gewicht:

4.7 kg

Gegevens en ontwerp zijn voorbehouden.

Rotel en het Rotel hi-fi logo zijn geregistreerde handelsmerken van "The Rotel Co. Ltd", Tokyo, Japan.

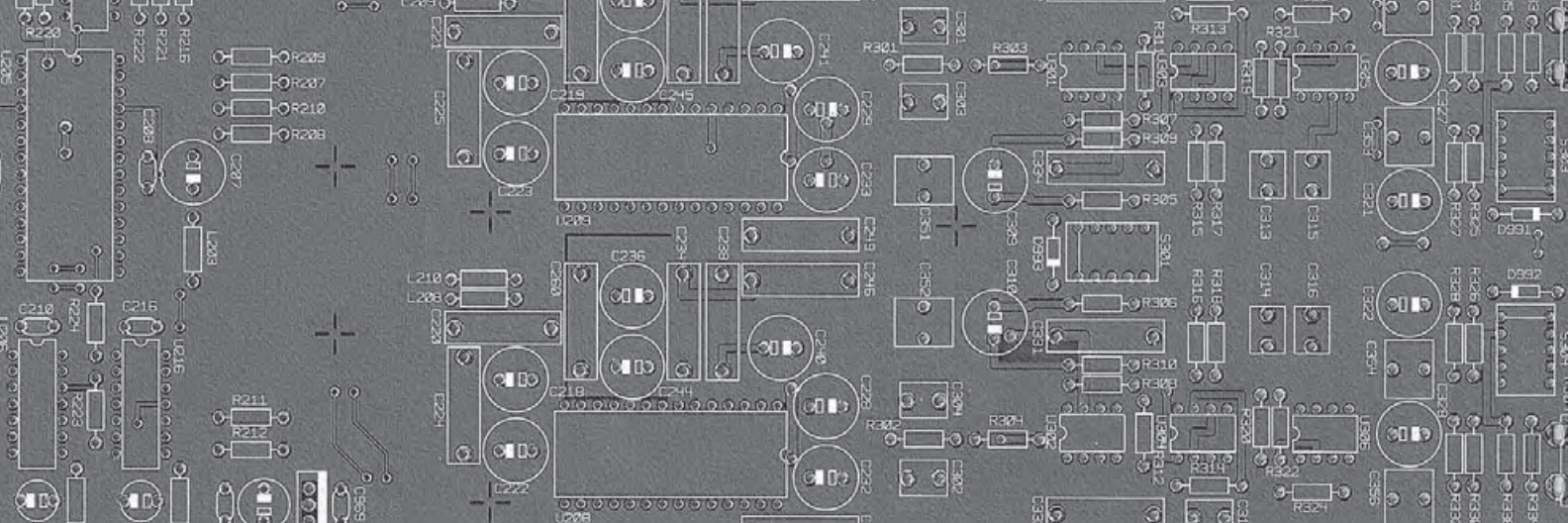

ROTEL

The Rotel Co. Ltd.

10-10 Shinsen-Cho
Shibuya-Ku
Tokyo 150-0045
Japan
Phone: +81 3-5458-5325
Fax: +81 3-5458-5310

Rotel of America

54 Concord Street
North Reading, MA 01864-2699
USA
Phone: +1 978-664-3820
Fax: +1 978-664-4109

Rotel Europe

Dale Road
Worthing, West Sussex BN11 2BH
England
Phone: +44 (0)1903 221600
Fax: +44 (0)1903 221525

Rotel Deutschland

Kleine Heide 12
D-33790 Halle/Westf.
Germany
Phone: +49 05201-87170
Fax: +49 05201-73370

www.rotel.com